

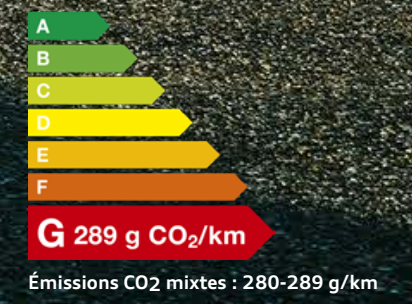

 **RS 6 performance / RS 7 performance**

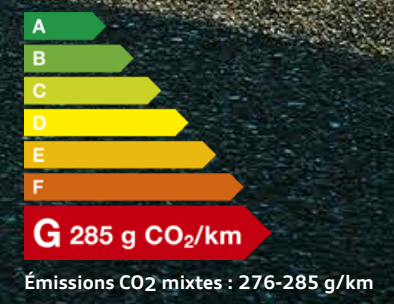

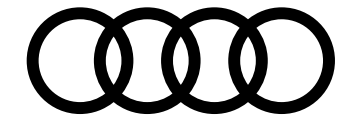



# myAudi

## L'accès numérique à votre Audi. Partout. À tout moment.

### Détails de l'équipement

Votre Audi est unique, comme vous. Pour vous permettre de garder une bonne vue d'ensemble, toutes les données de votre véhicule sont consultables en ligne à tout moment dans les détails d'équipement myAudi.

### Mises à jour de cartes

Toutes les nouvelles routes, tous les blocages : vos données de navigation sont toujours à jour avec myAudi. Régulièrement, des mises à jour de cartes à transférer aisément sur votre Audi sont mises à votre disposition.

### Recherche de concessionnaire

Avec myAudi, vous trouverez aisément et rapidement le Partenaire Audi approprié et accéderez directement à ses principales coordonnées. Vous pourrez également l'enregistrer en tant que Partenaire Audi personnel.

### État du véhicule

Pour recevoir des informations sur votre Audi, vous n'avez pas besoin d'être dedans. myAudi vous fournit à tout moment les informations essentielles telles que les niveaux de carburant et d'huile, les kilomètres parcourus, le statut des portières, les éventuels avertissements et les rendez-vous atelier.

### Galerie de véhicules

Jeter un coup d'œil sur votre Audi – c'est possible à tout moment. Les modèles à partir de 2010 peuvent être visualisés de l'extérieur et de l'intérieur sous différentes perspectives en vues réalistes haute résolution dans la galerie.

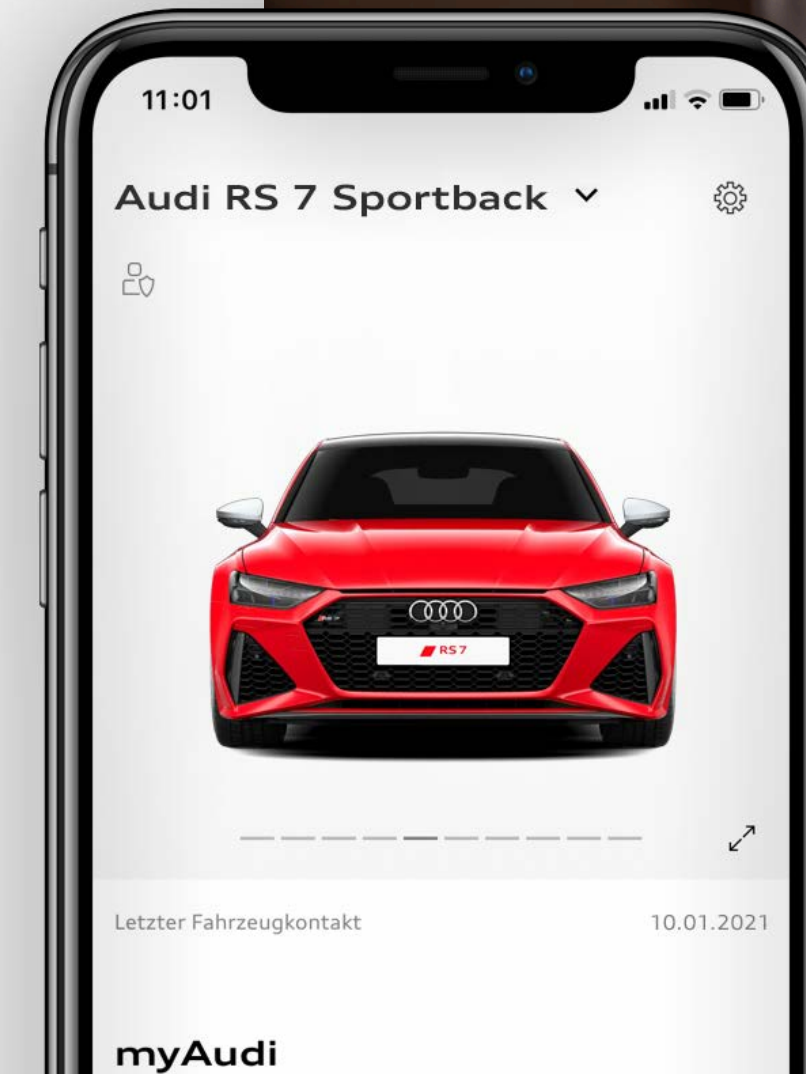

## Toujours connecté

Avec Audi connect et l'application myAudi, retrouvez les Informations en temps réel pour votre véhicule.





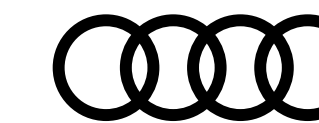

## La Sportback familiale au tempérament affirmé.

À la fois coupé et familiale, agile et confortable, innovante et luxueuse... l'Audi RS 7 Sportback performance a plus d'une corde à son arc. La deuxième génération de ce majestueux coupé 5 portes est plus radicale que jamais : moteur V8 4.0 TFSI bi-turbo, 630 chevaux, 850 Nm de couple. À l'intérieur, les matériaux nobles se conjuguent à une connectivité de pointe. Découvrez le dernier chef-d'œuvre de design et de dynamisme Audi.

[Découvrez la gamme](#)







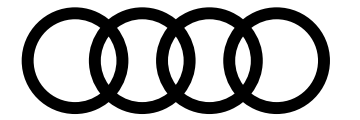

## Tarifs conseillés RS 7 Sportback performance

	RS 7 Sportback performance					
	Puissance (ch)	Transmission	Émissions CO <sub>2</sub> WLTP (g/km)	Puissance Administrative	Code Modèle	Tarif TTC
<b>Essence</b>						
<b>V8 4.0 TFSI</b>	630 ch	quattro tiptronic 8	276 - 284	58	4KARRA	154 400 €





## Extension de garantie RS 6 Avant performance / RS 7 Sportback performance

	1 an supplémentaire (2 + 1)				2 ans supplémentaires (2 + 2)		3 ans supplémentaires (2 + 3)	
Km	60 000	90 000	120 000	150 000	80 000	120 000	100 000	150 000
Code Option	EA2	EA3	EB4	EB3	EA5	EA6	EA8	EA9
RS 6 Avant	646 €	814 €	1 156 €	1 171 €	1 050 €	1 425 €	1 877 €	2 786 €
RS 7 Sportback	840 €	1 078 €	1 566 €	2 316 €	1 420 €	1 954 €	2 547 €	3 836 €

### Plus serein, plus longtemps

Audi garantit ses voitures 2 ans sans limitation kilométrique. Pour plus de sérénité, il est possible de souscrire un contrat de garantie complémentaire portant la durée de la garantie à 3, 4 ou 5 ans. Cette extension de garantie est strictement le prolongement de la garantie constructeur. La peinture et l'anticorrosion sont respectivement garanties 3 ans et 12 ans.

La périodicité des vidanges est variable. Une alerte sera affichée par l'indicateur de maintenance. L'intervalle entre chaque vidange ne doit pas être supérieur à 30 000 km. Les révisions doivent être effectuées au maximum tous les 2 ans, selon le style de conduite et les conditions d'entretien.

#### Offres disponibles :

- Extension de garantie 1 an / 60 000 km, 90 000 km, 120 000 km ou 150 000 km
- Extension de garantie 2 ans / 80 000 km ou 120 000 km
- Extension de garantie 3 ans / 100 000 km ou 150 000 km

Le contrat prend fin lorsque la première des 2 échéances (durée ou kilométrage) est atteinte.

**En cas de défaillance mécanique, électrique, le contrat de garantie permet de bénéficier notamment des réparations et/ou remplacement des pièces suivantes :**

- Moteur
- Boîte de transfert
- Transmission
- Direction, circuit électrique
- Carters
- Boîte de vitesses
- Embrayage (hors disque)
- Système de refroidissement
- Suspensions (hors amortisseurs)

Ces interventions doivent être effectuées chez un Partenaire Audi Service. **Le bénéfice de cette extension de garantie n'est pas subordonné à la réalisation des prestations de réparation et d'entretien non couvertes par cette extension de garantie, par un réparateur du réseau agréé AUDI.**

Lors de la revente, le contrat est cessible avec le véhicule, ce qui en augmente la valeur. En cas de revente du véhicule avant le terme du contrat, le nouveau propriétaire bénéficiera des prestations souscrites.

**Conditions Générales de Vente disponibles dans le réseau Audi Service ou sur [www.audi.fr](http://www.audi.fr)**

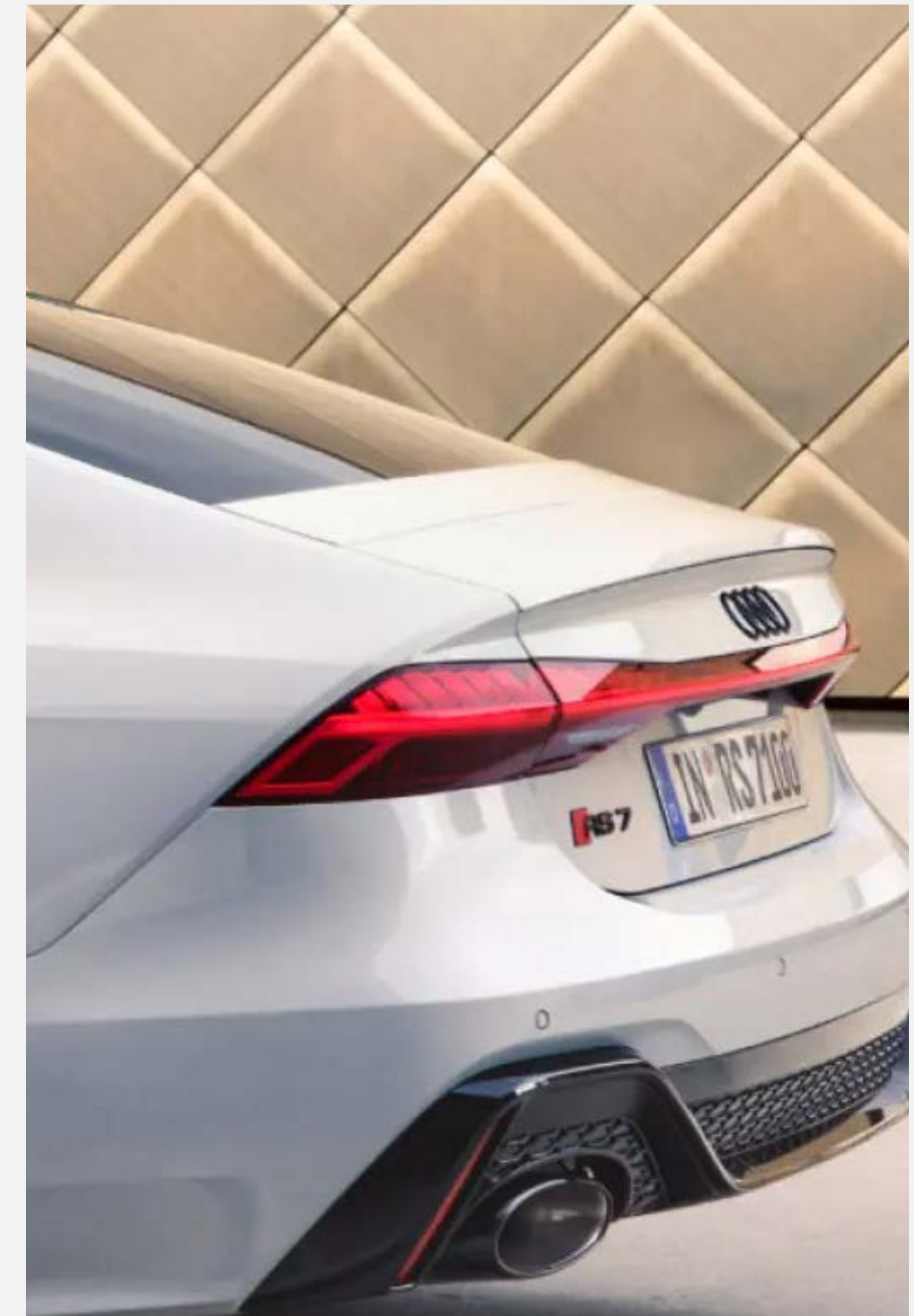



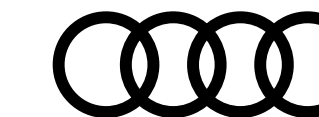

# RS 6 Avant performance RS 7 Sportback performance



Équipements de série disponibles



Découvrez toutes  
les vidéos dédiées  
sur notre chaîne  
 YouTube

## Motorisation, transmission et châssis

### Motorisations avec technologie hybride léger (Mild Hybrid) OK4

Permet de reprendre les fonctions hybrides des moteurs conventionnels. Un générateur de démarreur à courroie (RSG) et une batterie lithium-ion supplémentaire permettent une réduction des consommations et des émissions de CO<sub>2</sub> grâce à une récupération élevée ainsi qu'à l'arrêt du moteur à combustion pendant les trajets à moins de 160 km/h (conduite sans émissions). Le RSG est constamment relié au moteur à combustion, ce qui permet un démarrage confortable et presque sans vibrations du moteur.

Le mode Start&Stop peut être utilisé jusqu'à une vitesse de 22 km/h. Le système électronique du moteur relie différents systèmes électroniques (en fonction de l'équipement) par exemple les capteurs pour la circulation en fonction du moteur/du véhicule. Pour les moteurs de 6 cylindres ou plus, un réseau de bord de 48 volts est utilisé. Celui-ci représente en outre la base pour une électrification ultérieure du véhicule avec des systèmes de châssis à forte consommation

### Transmission intégrale quattro avec différentiel Sport GH2

- Transmission intégrale permanente avec différentiel central autobloquant et différentiel Sport sur l'essieu arrière. En effet, le différentiel de l'essieu arrière classique a été complété de deux unités superposées avec des embrayages à lamelles régulés électroniquement.
- Calcule en permanence la répartition des couples d'entraînement pour une dynamique de conduite optimale et les répartit entre les roues arrière de manière active et variable. Lors d'un braquage ou d'une accélération en virage, le couple est principalement concentré sur la roue se trouvant à l'extérieur du virage, garantissant ainsi une motricité optimale de la voiture dans le virage. Le système peut ainsi empêcher très tôt toute tendance au sous-virage.
- Adaptation logicielle spécifique RS

### Audi drive select 2H9

permet le réglage des caractéristiques individuelles du véhicule dans les modes disponibles :

- auto
- confort
- dynamic
- efficiency
- RS1
- RS2

### Adaptive air suspension RS 2MA

- Règle automatiquement la garde au sol et l'amortissement du véhicule par le biais d'une suspension pneumatique à régulation électronique avec amortisseurs adaptatifs en continu sur les 4 roues
- Réglage spécifique RS, incluant correction d'assiette et fonction de levage manuelle, réglage des différents modes via l'Audi drive select





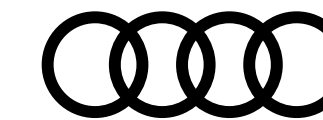

# RS 6 Avant performance RS 7 Sportback performance

Équipements de série disponibles



## Motorisation, transmission et châssis... suite

**Augmentation de la vitesse de pointe à 280 km/h** 6Y4

- Limitation électronique

**Direction intégrale dynamique** 0N5 / 1N8

La direction intégrale dynamique avec adaptation logicielle spécifique RS assiste le conducteur par des interventions actives sur la direction au niveau des essieux avant et arrière

## Design extérieur

**Boitiers de rétroviseurs extérieurs gris mat** 6FN

**Jantes en aluminium coulé, style 5 branches en Y, gris mat** C2C

10,5 J x 22 avec pneus 285/30 R 22

**Freins en acier RS avec étriers de frein en rouge brillant** PC7

**Pack style aluminium mat** 4ZL

- Vitres latérales en style aluminium mat

**Barres de toit gris mat** 5W7

uniquement pour RS 6 Avant performance

**Spoiler avant, ailettes latérales à l'avant, inserts de bas de caisse et insert de diffuseur arrière gris mat** 5L1

**Baguettes décoratives sur les vitres latérales gris mat** 4ZH

## Design intérieur

**Applications décoratives en aluminium Racing anthracite** 5MD

sur le tableau de bord, les contre-portes et la console centrale incluant couvercle du porte-boissons ; inserts style aluminium

**Pédalier et repose-pied en acier inoxydable** VF1





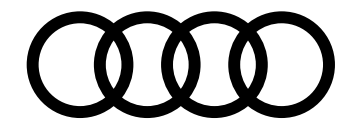

# RS 6 Avant performance RS 7 Sportback performance

Équipements de série disponibles



## Design intérieur... suite

### Pack Éclairage contour et ambiance, multicolore **QQ2**

- Module de pavillon à l'avant et à l'arrière, incluant spots de lecture (commande capacitive)
- Miroirs de courtoisie éclairés pour conducteur et passager avant
- Éclairage des seuils de portières avant/arrière avec projection Audi Sport
- Commande intérieure des portières avant/arrière
- Vide-poches sur la console centrale à l'avant
- Boîte à gants
- Éclairage dans la zone des pieds avant/arrière
- Éclairage de coffre droite/gauche
- Éclairage périphérique dans le hayon
- Éclairage périphérique dans les poignées de portières extérieures avant/arrière

### Touches de commande façon verre en noir **GSS**

avec réponse haptique et style aluminium étendu :

- Baguette de touches de commande dans la console centrale et touches de lumière sans raccords façon verre en noir
- Baguette de touches de commande et de touches de lumière avec réponse haptique
- Baguette de touches de lumière incluant capteur d'approche
- Touches de commande pour les systèmes d'assistance au conducteur, touches pour le frein de stationnement, fonction Auto-Hold, verrouillage centralisé à l'avant et à l'arrière, verrouillage à l'arrière
- Encadrement de la commande intérieure des portières ainsi que lève-vitres style aluminium

### Moules de seuils RS **VT2**

avec insert en aluminium à l'avant et à l'arrière, éclairées

### Éléments de l'habitacle supérieurs et inférieurs en matériaux synthétiques **7HD**

Tableau de bord, rebords de portières, accoudoirs de portières et revêtement de la console centrale en matériaux synthétiques noir avec surpiquûres de couleur assortie à celle de l'équipement intérieur

### Ciel de pavillon en tissu noir **6NQ**





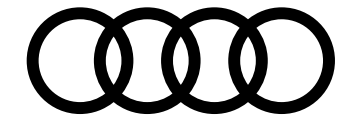

# RS 6 Avant performance RS 7 Sportback performance

Équipements de série disponibles



## Confort et vie à bord

### Pack Rangement <sup>QE1</sup>

- 2 porte-boissons dans l'accoudoir central arrière
- Filet de coffre à fixer aux œilletons de fixation sur le plancher du coffre

### Alarme antivol <sup>7AL</sup>

Surveille les portières, le capot avant et le capot de coffre. La fonction safelock couplée aux serrures de portières empêche l'ouverture via les poignées intérieures dès que le véhicule a été verrouillé à l'aide de la clé

Permet les fonctions suivantes :

- Protection volumétrique de l'habitacle désactivable par ultrasons
- Avertissement par capteur d'angle d'inclinaison en cas de vol
- Avertisseur sonore à accumulateur en cas de manipulation de câbles

### Toit panoramique en verre (RS 6 Avant) <sup>3FU</sup>

- Toit ouvrant en verre en 2 parties
- Grande surface vitrée teintée pour un design avant-gardiste
- Commande électrique pour relever et ouvrir l'élément en verre à l'avant
- Incluant un rideau pare-soleil opaque à commande électrique pour les passagers avant et arrière
- Ouverture et fermeture confort de l'extérieur par la clé du véhicule
- Assure une excellente et agréable luminosité dans l'habitacle
- Améliore la climatisation de l'habitacle grâce à un système d'aération efficace
- Coupe-vent intégré réduisant les bruits de vent quand le toit est ouvert

### Toit panoramique en verre (RS 7 Sportback) <sup>3FB</sup>

- Grande surface vitrée teintée pour un design avant-gardiste
- Commande électrique pour relever et ouvrir
- Incluant un pare-soleil opaque à commande électrique
- Ouverture et fermeture confort de l'extérieur par la clé à fréquence radio
- Assure une excellente et agréable luminosité dans l'habitacle
- Améliore la climatisation de l'habitacle grâce à un système d'aération efficace
- Coupe-vent intégré réduisant les bruits de vent quand le toit est ouvert



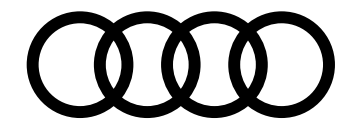

# RS 6 Avant performance RS 7 Sportback performance

Équipements de série disponibles



## Confort et vie à bord... suite

### Accoudoir central confort à l'avant **6E3**

coulissant en longueur et avec inclinaison réglable

### Banquette arrière 3 places "40/20/40" **3NT**

- 3 appuie-tête en forme de L à l'arrière, réglables manuellement en hauteur
- 3 ceintures de sécurité trois points
- Dossier de banquette arrière rabattable en 3 parties ou complètement
- Accoudoir central arrière en une partie et rabattable, avec vide-poches et porte-gobelets

### Climatisation automatique confort 4 zones **9AQ**

- Réglage séparé de la température pour le côté conducteur et passager avant
- Commande tactile de la climatisation à l'arrière
- Température et répartition d'air gauche/droite à l'arrière, réglables séparément
- Climatisation arrière par diffuseurs d'air sur la console centrale à l'arrière et diffuseurs d'air sur les montants de pavillon centraux
- Buses de dégivrage pour le pare-brise et les vitres latérales
- Régulation efficace des zones de climatisation grâce à la reconnaissance des occupants
- Mode de recyclage automatique par détecteur de pollution et réglage asservi à la position du soleil
- Filtre anti-allergènes empêchant l'entrée de la poussière et des odeurs
- Utilisation de la chaleur résiduelle

### Chauffage des sièges à l'avant **4A3**

### Appui lombaire à 4 axes pour les sièges avant **7P1**

à réglage électrique, horizontal et vertical

### Appuie-tête à l'avant pour les sièges avant **5ZF**

réglables manuellement en hauteur

### Pare-soleil avec miroir de courtoisie **5XF**

éclairés, côtés conducteur et passager avant, coulissants

### Volant Sport contour en cuir style 3 branches **2PF**

avec multifonction plus et palettes de changement de vitesses + méplat

### Colonne de direction réglable électriquement, easy access **2C7**





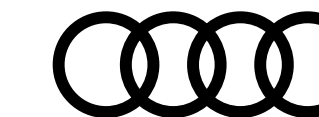

# RS 6 Avant performance RS 7 Sportback performance

Équipements de série disponibles



## Confort et vie à bord... suite

### Pack Non Fumeur <sup>9JA</sup>

- Pas de cendrier sur la console centrale à l'avant
- Une prise 12 volts à l'avant et à l'arrière

### Hayon de coffre à ouverture et fermeture électriques <sup>4E7</sup>

### Vitrage acoustique pour les vitres de portières et vitres latérales <sup>VW0</sup>

(meilleure isolation phonique grâce au double vitrage. En combinaison avec le vitrage Privacy, seules les vitres de portières avant ont un vitrage acoustique)

### Pare-brise en verre de sécurité feuilleté athermique <sup>4GF</sup>

### Vitres surteintées Privacy <sup>QL5</sup>

lunette arrière, vitres de portières arrière et vitres latérales arrière surteintées

### Clé confort avec déverrouillage du coffre par capteur, avec safelock <sup>4F2</sup>

## Sièges et sellerie

### Sièges Sport S à l'avant <sup>Q4Q</sup>

Avec réglage électrique de la hauteur d'assise, du positionnement en longueur, de l'inclinaison de l'assise et du dossier ; réglage manuel de la hauteur des ceintures avec bourrelets latéraux enveloppants pour un meilleur maintien dans les virages, repose-cuisses réglable ainsi qu'appui lombaire électrique à 4 axes avec appuie-tête intégrés incluant estampillage RS sur le dossier

### Sièges avant réglables électriquement <sup>3L4</sup>

avec fonction mémoire pour le siège conducteur

### Dinamica®/cuir combinés pour sièges Sport RS à l'avant <sup>N5T</sup>

- Partie centrale des sièges avant et des deux sièges extérieurs arrière en Dinamica® noir avec piquage en losange
- Bourrelets latéraux des sièges, place centrale arrière, appuie-tête et accoudoir central à l'avant en cuir noir
- Estampillage RS sur le dossier des sièges avant

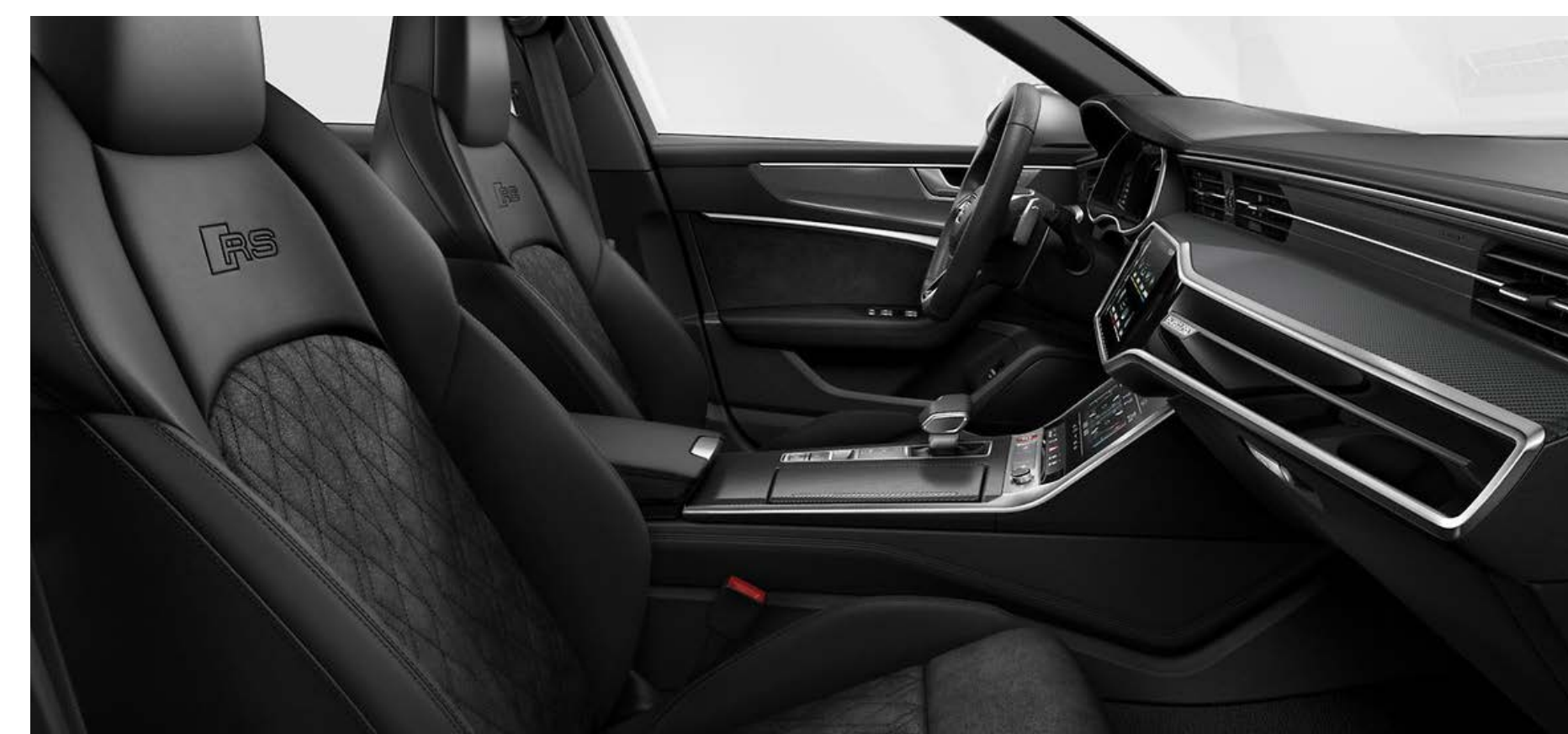



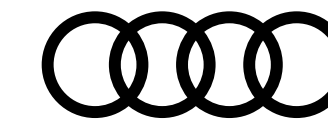

# RS 6 Avant performance RS 7 Sportback performance

Équipements de série disponibles



Découvrez toutes  
les vidéos dédiées  
sur notre chaîne  
 YouTube

## Audio, Navigation, Connectivité et Infodivertissement

### Audi smartphone interface <sup>IU1</sup>

Connexion de votre smartphone à votre Audi et transfert instantané des contenus directement sur l'écran MMI.

La navigation, la téléphonie, la musique et d'autres applications tierces sélectionnées peuvent ainsi être aisément contrôlées à l'aide du MMI ou par la commande vocale de votre smartphone.

Les câbles appropriés des Accessoires d'Origine Audi sont disponibles chez votre partenaire Audi

### Audi connect <sup>IT3</sup>

avec carte SIM intégrée (e-SIM) et licence d'utilisation pour 3 ans

### Appel d'urgence et service Audi connect <sup>IW3</sup>

incluant commande du véhicule :

Par exemple, dans le cas d'un accident grave, un appel d'urgence est automatiquement généré au centre d'appels d'urgence Audi. Grâce à la transmission automatique des informations relatives au véhicule, les secours peuvent être rapidement organisés. Un service d'aide est également disponible en cas de panne ou d'accident léger grâce aux services Assistance en ligne et Service dommages Audi.

Les services de commande du véhicule permettent en outre de connecter le véhicule à votre smartphone.

Des fonctions du véhicule peut ainsi être contrôlées à distance via le smartphone grâce à l'application myAudi.

Le pack inclut la prise en charge des catégories suivantes de services Audi connect :

- Appel d'urgence
- Assistance en ligne
- Service dommages Audi
- Prise de rendez-vous Audi en ligne
- Commande de véhicule
- Rapport d'état du véhicule
- Verrouillage/déverrouillage à distance
- Position de stationnement
- Commande à distance du chauffage stationnaire
- Message de l'alarme antivol

### Audi music interface (avant et arrière) <sup>UE8</sup>

Comprend 2 interfaces USB type C à l'avant avec reproduction de musique à partir d'un support mémoire portable (USB, smartphone, lecteur MP3) et 2 autres à l'arrière avec fonction de charge uniquement.





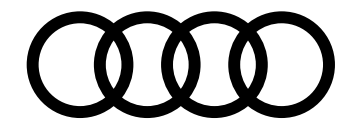

# RS 6 Avant performance RS 7 Sportback performance

Équipements de série disponibles



## Audio, Navigation, Connectivité et Infodivertissement... suite

### Bang & Olufsen Premium Sound System avec son 3D <sup>9VS</sup>

Restitution sonore grâce à 16 haut-parleurs incluant des haut-parleurs au son 3D, un haut-parleur central et un subwoofer, ainsi qu'un amplificateur à 15 canaux d'une puissance totale de 705 watts ; acoustique enveloppante grâce au nouveau son tridimensionnel pour les sièges avant. Ce son est produit par des haut-parleurs supplémentaires situés dans les montants avant ainsi que des haut-parleurs médium, et grâce à la technologie Symphoria développée par l'institut Fraunhofer. Cette sonorité tridimensionnelle peut être générée à partir de n'importe quelle source. Elle engendre une expérience surround 3D authentique sans précédent dans le véhicule et donne ainsi l'impression d'être assis au premier rang d'une salle de concert

### Réception radio numérique <sup>QV3</sup>

- Réception de stations numériques selon le standard DAB (selon couverture territoriale)
- Incluant les fonctions DAB+ et DMB Audio
- Affichage d'informations associées aux programmes (par exemple interprètes et titres)
- Affichage d'informations supplémentaires sous forme de diaporama (par exemple pochette et météo)
- Un second tuner DAB recherche en permanence des fréquences de réception alternatives de la station réglée
- Actualisation instantanée de la liste des radios disponibles

### Audi virtual cockpit <sup>9S8</sup>

Combiné d'instruments de 12,3 pouces en résolution Full HD au design spécifique RS, innovant, entièrement numérique, pour un affichage flexible et fonctionnel des informations en fonction des besoins du conducteur, comme : vitesse/régime, affichage de carte, services Audi connect, information de la radio/médias, etc.

Menu RS avec affichage du rapport engagé, affichage de la puissance et du couple, accéléromètre, chronomètre lap-timer et système de contrôle de pression des pneus ; en plus du design RS Sport avec 2 instruments ronds ou le design RS Performance avec un nouveau compte-tours central et affichage du rapport engagé ; incluant recommandation de repos

### Navigation MMI avec MMI touch response <sup>7UG</sup>

Incluant Audi virtual cockpit

- Système de navigation avec affichage sur l'écran couleur 10,1 pouces haute résolution (1 540 x 720)
- Audi virtual cockpit avec écran couleur 12,3 pouces incluant affichage de la carte de navigation
- Menu RS avec 3 fenêtres d'affichage : contrôle de la pression des pneus, température, valeurs maximales de l'accéléromètre

### Système de localisation antivol Audi connect <sup>711</sup>

### Audi phone box <sup>9ZE</sup>

incluant une antenne intérieure couplée pour connecter le téléphone portable à l'antenne extérieure, réduisant ainsi le rayonnement à l'intérieur du véhicule et permettant une meilleure qualité de réception ; compatibilité LTE





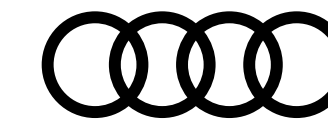

# RS 6 Avant performance RS 7 Sportback performance

Équipements de série disponibles



## Audio, Navigation, Connectivité et Infodivertissement... suite

### Caméra de reconnaissance et lecture des panneaux de circulation **QR9**

- Affichage de la limitation de vitesse détectée sur les panneaux
- Aide le conducteur en affichant, dans les limites du système, les panneaux de circulation détectés :
- Les limitations de vitesse y compris les vitesses temporaires (par exemple sur les autoroutes)
- Les interdictions de dépasser et des limitations de vitesse
- Détection début/fin d'autoroutes, des grands axes, des agglomérations et des zones à trafic réduit
- En cas de pluie ou de remorquage, le système adapte les limitations de vitesse en conséquence
- Si un panneau de signalisation se trouve en dehors du champ de vision de la caméra, le système utilisera les données de navigation MMI
- Les indications du dispositif de reconnaissance des panneaux de circulation sont automatiquement affichées sur l'écran du système d'information du conducteur
- Avertissement du conducteur en cas de non-respect de la limitation de vitesse identifiée

## Éclairage et visibilité

### Rétroviseurs extérieurs dégivrants **6XL**

ainsi que réglables et rabattables électriquement, jour/nuit automatiques des deux côtés avec fonction mémoire avec clignotants à LED intégrés et fonction rabat automatique pour le rétroviseur extérieur côté passager avant, incluant buses de lave-glace dégivrantes, miroir convexe, plan ou asphérique. La fonction rabat automatique permet de basculer le rétroviseur côté passager avant vers le bas au passage de la marche arrière pour apporter au conducteur une meilleure vision du trottoir

### Rétroviseur intérieur jour/nuit automatique **4L6**

sans encadrement détecte à l'aide d'une cellule photométrique tout éclairage gênant venant de l'arrière et se met automatiquement en position nuit

- Buses escamotables situées à l'avant du véhicule sous les projecteurs
- Garantit un meilleur éclairage de la route, en particulier en cas de mauvaises conditions météorologiques
- Activation automatique avec la commande d'essuie/lave-glaces si les phares sont allumés

### Lave-phares haute pression **8X1**

### Phares HD Matrix LED **PXF / PCF**

feux arrière à LED, éclairage laser Audi, scénarios de lumière RS/clignotants dynamiques

### Projection LED du logo RS performance au sol **9TD**





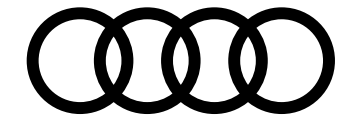

# RS 6 Avant performance RS 7 Sportback performance

Équipements de série disponibles



## Sécurité passive du véhicule : protection des occupants

**Commande de désactivation de l'airbag passager avant** <sup>4UF</sup>

**Airbags latéraux à l'avant et à l'arrière** <sup>4X4</sup>

incluant système d'airbags de tête et boucles de ceinture éclairées

**Fixation pour sièges enfants ISOFIX** <sup>3G4</sup>

pour le siège passager avant avec commande de sécurité enfant électrique sur les portières arrière

**Fixation pour sièges enfants ISOFIX et Top Tether** <sup>3B3</sup>

pour les sièges extérieurs arrière

**Système de contrôle de pression des pneus** <sup>7K3</sup>

Des capteurs contrôlent durant la marche la pression choisie des pneus en service, également sur les jantes hiver d'usine. Signal visuel et sonore en cas de baisse de pression sur une ou plusieurs roues, affichage sur l'Audi virtual cockpit et le MMI. Les états des pressions et des températures de chaque roue s'affichent sur le MMI pendant le trajet

## Sécurité active du véhicule : système d'assistance à la conduite

**Audi pre sense® front** <sup>6K8</sup>

Audi pre sense® front utilise les données de la caméra frontale et calcule la probabilité d'une collision avec le véhicule qui précède. Il peut vous avertir, dans les limites du système, en cas de risque de collision lié à la situation ou à la vitesse, et déclencher un freinage approprié. Le système est actif à partir d'environ 5 km/h. Les piétons et les cyclistes peuvent être détectés jusqu'à une vitesse d'environ 85 km/h et les véhicules jusqu'à une vitesse de 250 km/h : en cas de risque de collision détecté, le système avertit le conducteur par un avertissement visuel, acoustique et haptique (en plusieurs étapes). Si nécessaire il peut entamer une intervention de freinage ou une décélération complète afin de réduire la vitesse ou éventuellement d'éviter la collision. En fonction de la situation et de l'équipement du véhicule, les mesures suivantes peuvent être engagées : resserrement des ceintures de sécurité à l'avant et, si nécessaire, également des ceintures de sécurité des sièges arrière extérieurs, optimisation de la position d'assise, initiation du processus de fermeture des vitres et du toit panoramique en verre (si disponible) ainsi que déclenchement répétitif des feux de détresse afin de prévenir les autres automobilistes

**Audi parking system plus avec indicateur de zone environnante** <sup>9X0</sup>

Signal sonore et visuel à l'avant, sur les côtés et à l'arrière facilitant le stationnement et les manœuvres. Un affichage sélectif et visuel représente la distance avec les objets détectés sur l'écran supérieur, en fonction du rayon de braquage momentané et de la direction de la marche. Un segment blanc indique un obstacle détecté se trouvant en dehors de la voie de circulation. Les segments rouges indiquent des obstacles détectés se trouvant sur la voie de circulation. L'affichage virtuel de la voie de circulation propose en outre une détection des points de braquage pouvant être calculés à l'avance au moyen du rayon de courbure actuellement sélectionné, permettant ainsi des manœuvres confortables. Mesure par 12 capteurs à ultrasons discrètement intégrés dans les pare-chocs. Activation via l'engagement de la marche arrière, via une touche sur la console centrale ou au choix automatiquement dès que le véhicule se rapproche d'un obstacle détecté à une vitesse inférieure à 10 km/h

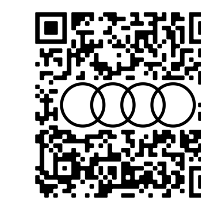

Découvrez toutes  
les vidéos dédiées  
sur notre chaîne





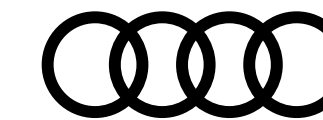

# RS 6 Avant performance RS 7 Sportback performance

Équipements de série disponibles



## Sécurité active du véhicule : système d'assistance à la conduite... suite

### Caméras périphériques KA6

4 caméras périphériques grand angle couvrent l'intégralité de la zone à proximité directe tout autour du véhicule, et offrent une multitude de perspectives différentes pour des manœuvres encore plus confortables :

Les perspectives peuvent être contrôlées sur l'écran MMI supérieur :

- Par touche tactile, vue extérieure du véhicule virtuel et de l'environnement du véhicule en continu avec possibilité de choisir l'orientation et de zoomer
- Perspective d'oiseau : les images des 4 caméras sont réunies dans une vue du dessus virtuelle. Le cadrage de l'image peut être redimensionné et déplacé en continu ce qui permet de manœuvrer et de positionner le véhicule avec précision
- Vue depuis les roues avant ou arrière : permet entre autres de se garer avec une meilleure visibilité du trottoir
- Vue depuis la caméra de recul : avec des éléments auxiliaires qui contribuent à faciliter le stationnement en bataille et l'attelage de remorques
- Vue depuis la caméra frontale : des lignes d'aide affichées facilitent le stationnement et la visibilité d'obstacles devant le véhicule
- Vue panoramique à l'avant et à l'arrière : vue à presque 180° qui permet de sortir facilement des places de stationnement étroites, entrées de cours ou carrefours complexes

La caméra s'active au passage de la marche arrière ou via une touche sur la console centrale ou un bouton sur l'écran supérieur dans la mesure où la distance est affiché

### Audi pre sense® basic 7W1

Audi pre sense® basic initie, dans les limites du système, des mesures de protection préventive dans des situations critiques comme des freinages d'urgence ou des situations à haut risque. Ces informations sont, entre autres : resserrement des ceintures de sécurité à l'avant et, si nécessaire, également des ceintures de sécurité des sièges arrière extérieurs, optimisation de la position d'assise, initiation du processus de fermeture des vitres et du toit panoramique en verre (si commandé) ainsi que déclenchement répétitif des feux de détresse afin de prévenir les autres automobilistes

### Régulateur de vitesse incluant limiteur de vitesse 8T6

- Permet de maintenir constante la vitesse souhaitée à partir de 20 km/h et jusqu'à 250 km/h
- Commande avec manette séparée sous le volant et affichage de la vitesse paramétrée sur le système d'information du conducteur
- Un message supplémentaire apparaît sur l'affichage tête haute (en option)

En combinaison avec la navigation MMI plus en option avec MMI touch response, le régulateur de vitesse utilise en outre les informations relatives aux pentes ascendantes de la chaussée enregistrées dans les données de navigation.

La fonction contrôle ainsi de manière ciblée les phases de poussée et en roue libre du moteur, favorisant ainsi une conduite plus économique.

- Le limiteur de vitesse permet d'éviter de dépasser la vitesse maximale réglée. La fonction de limiteur de vitesse peut être temporairement désactivée par un kick-down afin de dépasser la vitesse maximale réglée.

La fonction est disponible à partir d'env. 30 km/h et jusqu'à 250 km/h



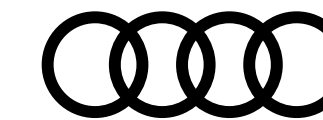

# RS 6 Avant performance RS 7 Sportback performance

Équipements de série disponibles



## Sécurité active du véhicule : système d'assistance à la conduite... suite

### Avertissement de franchissement de ligne <sup>613</sup>

- Aide, dans les limites du système, à éviter que le véhicule s'écarte involontairement de sa trajectoire
- Si le système est activé et prêt à l'emploi mais que le conducteur n'a pas enclenché le clignotant, l'avertissement de franchissement de ligne corrige la direction pour éviter que le véhicule ne franchisse les lignes de démarcation détectées

Les vibrations du volant sont réglables selon le souhait du conducteur

- Plage de vitesse à partir d'environ 60 km/h jusqu'à maximum 250 km/h

## Équipements techniques

### Préparation pour crochet d'attelage <sup>1D8</sup>

Attention : uniquement pour RS 6

### Écrous de roues antivol avec indicateur de desserrage d'écrous <sup>1PR</sup>

- Les écrous de roues ne s'enlèvent qu'au moyen de l'adaptateur spécifique fourni
- L'indicateur de desserrage d'écrous détecte un desserrage des écrous de roue et affiche une mise en garde sur le système d'information du conducteur

### Outillage de bord <sup>1S2</sup>

### Set de réparation pour pneus <sup>1G8</sup>

### Trousse de secours, triangle de présignalisation et veste de sécurité <sup>1T3</sup>

- Kit de premiers secours à disposition dans le compartiment latéral gauche du coffre
- Triangle de présignalisation livré avec le véhicule rangé dans le coffre
- Veste de sécurité livrée avec le véhicule rangée dans le vide-poches de la portière côté conducteur

### Réservoir de carburant à capacité étendue (73 litres) <sup>0M5</sup>

### Badges extérieurs avec identification du modèle <sup>2Z8</sup>



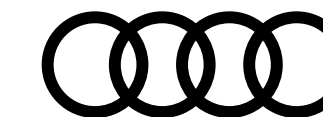

# RS 6 Avant GT



Équipements de série spécifiques par rapport à RS 6 Avant performance  
Série limitée et numérotée **PA5 / WFH**

## Équipements supplémentaires par rapport à RS 6 Avant performance

Ceintures de sécurité rouge **FZ2**

Pare-chocs spécifiques RS 6 Avant GT **VJ5**

Enjoliveurs de seuil de porte RS 6 Avant GT **VT9**

Système d'échappement sport RS **OP6**

Tapis de sol avec monogramme RS GT **OTP**

Pack Esthétique noir plus **4ZP**

Becquet arrière spécifique RS 6 Avant GT **5J9**

Diffuseur arrière RS 6 Avant GT **5L9**

Boîtiers de rétroviseurs extérieurs carbone **6FQ**

Éléments de commandes en Dinamica **6F9**

Pack Design RS 6 Avant GT **7HP**

LED d'accès avec projection RS 6 Avant GT à l'avant et à l'arrière **9TI**

Suspension à ressorts hélicoïdaux réglables **2MD**

Inserts décoratifs Dinamica **5MI**

Sièges baquets RS à réglage manuel **PS5**

Jantes spécifiques RS 6 Avant GT **C1L/C3A/C4D**

Freins céramiques / 305 km/h **PA3/PC9**

Pack Assistance Ville **PCM**

Pack Assistance Route **PCC**

Affichage tête haute **KS1**





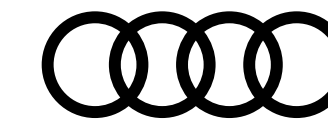

# RS 6 Avant GT



Équipements de série spécifiques par rapport à RS 6 Avant performance  
Série limitée et numérotée **PA5 / WFH**

## Équipements différents par rapport à RS 6 Avant performance

Sans rail de toit **3S0**

Rétroviseurs extérieurs électriques sans mémoire **6XK**

Sans préparation attelage **1D0**

Sans lave-projecteurs **8X0**

Sièges avant à réglage manuel **3L3**

## Options

### Jantes :

Jantes 6 branches noires brillant 22" **C1L** 0 €

Jantes 6 branches noires mat 22" **C4D** 0 €

Jantes 6 branches blanches 22" **C3A** 0 €

Attention : oblige stickage "Héritage" 6H4

### Teintes extérieures :

Gris Nardo **T3T3** 0 €

Blanc Arkona **Z9Z9** 0 €

Noir Mythic **0E0E** 1 250 €

Stickage "Héritage" **6H4** 6 400 €

Attention : oblige les jantes blanches C3A  
uniquement disponible avec la teinte Blanc Arkona [Z9Z9]



Jantes 6 branches noires brillant 22" [C1L]



Jantes 6 branches blanches 22" [C3A] et stickage "Héritage" [6H4]



Jantes 6 branches noires mat 22" [C4D]

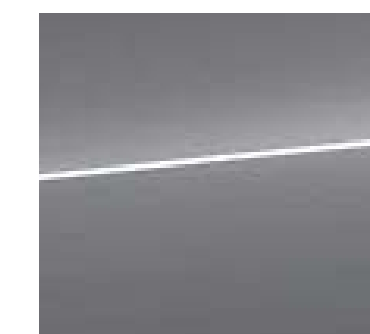

Gris Nardo [T3T3]



Blanc Arkona [Z9Z9]

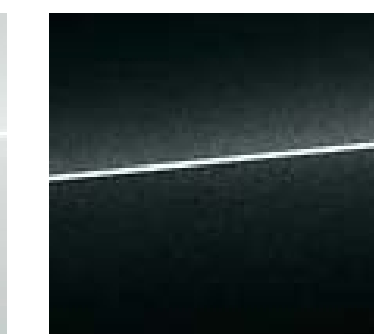

Noir Mythic [0E0E]



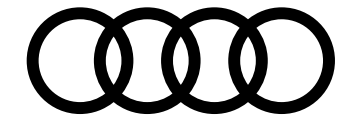

# Teintes extérieures

## Teinte vernie

Gris Nardo [T3T3]

## Teinte effet cristal

Noir Sebring [R5R5]

## Teintes métallisées

Argent Fleuret [L5L5]

Blanc Glacier [2Y2Y]

Noir Mythic [0E0E]

Bleu Ascari [9W9W]

Rouge Grenadine [S5S5]

## Teinte nacrée

Gris Daytona [6Y6Y]

## Teintes Audi Exclusive

Audi Exclusive [Q0Q0]

Effet mat Audi exclusive [0000]

RS 6 Avant performance

Gratuit

2 000 €

1 250 €

1 250 €

1 250 €

1 250 €

1 250 €

1 250 €

4 400 €

7 000 €

RS 7 Sportback performance

Gratuit

2 000 €

1 250 €

1 250 €

1 250 €

1 250 €

1 250 €

1 250 €

4 400 €

7 000 €

## Teinte vernie



Gris Nardo [T3T3]

## Teinte effet cristal

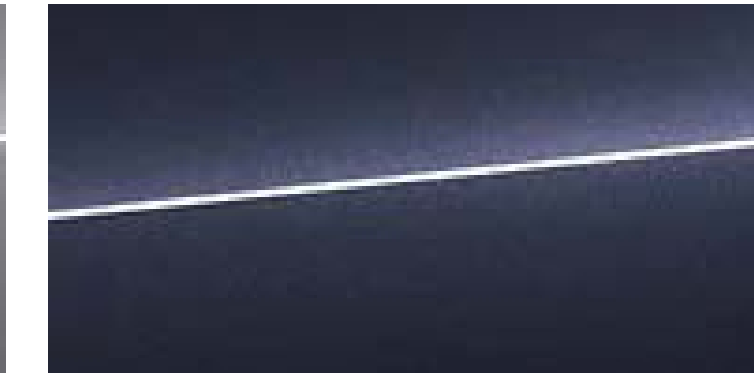

Noir Sebring [R5R5]

## Teintes métallisées



Argent Fleuret [L5L5]



Blanc Glacier [2Y2Y]

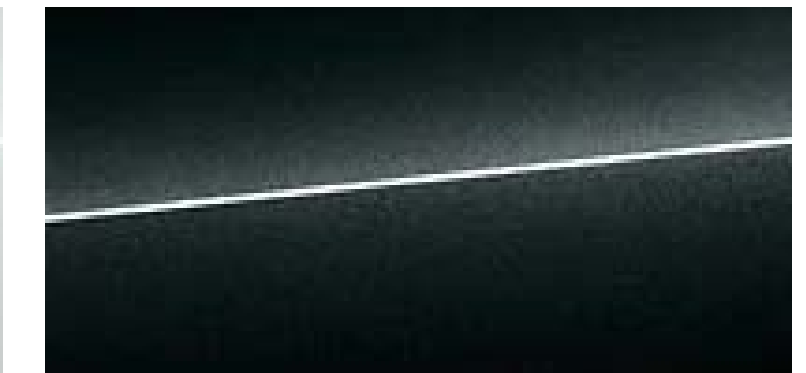

Noir Mythic [0E0E]



Bleu Ascari [9W9W]

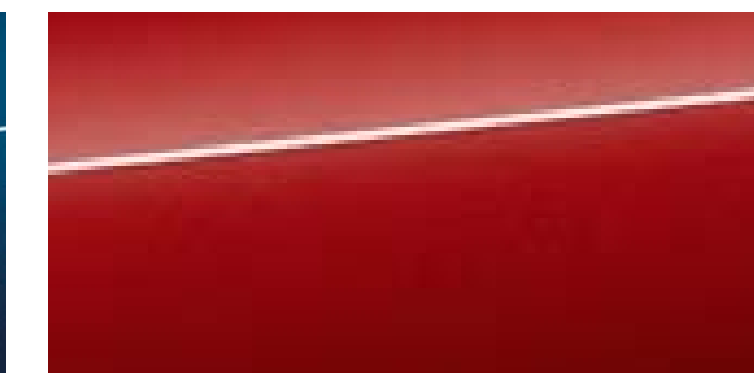

Rouge Grenadine [S5S5]

## Teinte nacrée

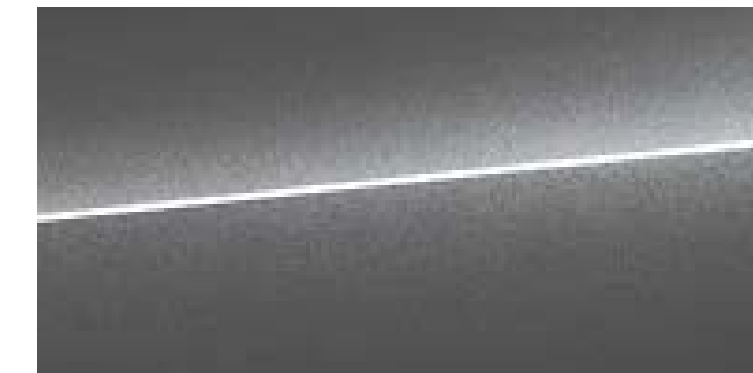

Gris Daytona [6Y6Y]



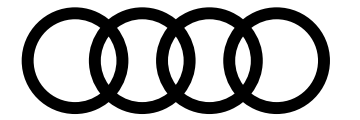

# Jantes

22"

**Jantes en Aluminium coulé, style 5 branches en Y, gris mat** CG2C

10,5 J x 22 avec pneus 285/30 R 22\*

**Jantes en aluminium coulé, style 5 branches en Y, noir mat** CQ7

10,5 J x 22 avec pneus 285/30 R 22\*

**Jantes en Aluminium coulé, style 5 branches en Y, néodyme mat** CG3

10,5 J x 22 avec pneus 285/30 R 22\*

**Jantes en Aluminium coulé, style 5 branches en Y, noir brillant, polies brillant** CA1

10,5 J x 22 avec pneus 285/30 R 22\*

RS 6 Avant performance	RS 7 Sportback performance
S	S
Gratuit	Gratuit
Gratuit	Gratuit
Gratuit	Gratuit



22" aluminium coulé, style 5 branches en Y, gris mat [C2C]



22" aluminium coulé, style 5 branches en Y, noir mat [CQ7]



22" aluminium coulé, style 5 branches en Y, néodyme mat [CG3]



22" aluminium coulé, style 5 branches en Y, noir brillant, polies brillant [CA1]

\*Pneus Continental SportContact 7

S : proposé en série, — : non proposé.



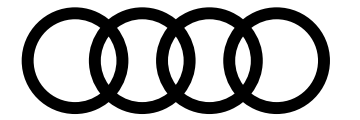

# Siège

Sièges Sport "S" Q4Q

RS 6 Avant performance	RS 7 Sportback performance
S	S

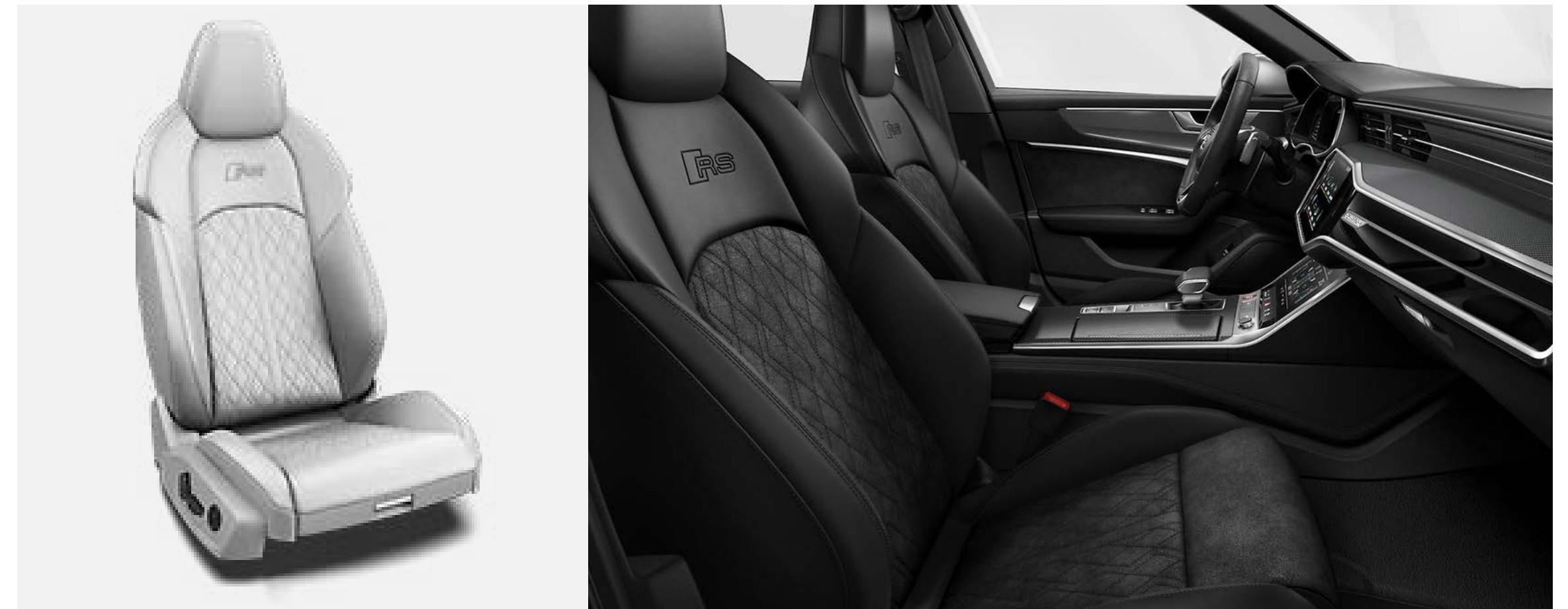

Sièges Sport "S" [Q4Q]

S : proposé en série, — : non proposé.



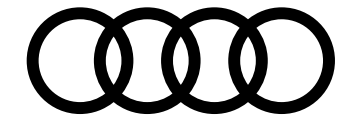

# Selleries

En fonction des finitions

## Siège Sport "S" Q4Q

**Dinamica® / Cuir combiné** N5T

**Sièges Sport RS à l'avant** PEH

en cuir Valcona perforé en nid d'abeille + fonction ventilation

Coloris intérieur					RS 6 Avant performance	RS 7 Sportback performance
Code intérieur	Assise centrale/côtés	Surpiqûres	Tableau de bord haut/bas	Tapis - Moquette /ciel de pavillon		
<b>QH</b>	Noir/Noir	Noir/Noir	Noir/Noir	Noir/Noir	S	S
<b>QH</b>	Noir/Noir	Noir/Noir	Noir/Noir	Noir/Noir	2 100 €	2 100 €
<b>AR</b>	Noir/Noir	Rouge Express	Noir/Noir	Noir/Noir	2 100 €	2 100 €
<b>QN</b>	Brun Cognac/Brun Cognac	Gris Granit	Noir/Noir	Noir/Noir	2 100 €	2 100 €
<b>UB</b>	Noir/Noir	Gris Roche	Noir/Noir	Noir/Noir	2 100 €	2 100 €
<b>MA</b>	Noir/Noir	Bleu	Noir/Noir	Noir/Noir	2 100 €	2 100 €

## Sièges Sport [Q4Q]



[N5T] - QH



[PEH] - QH

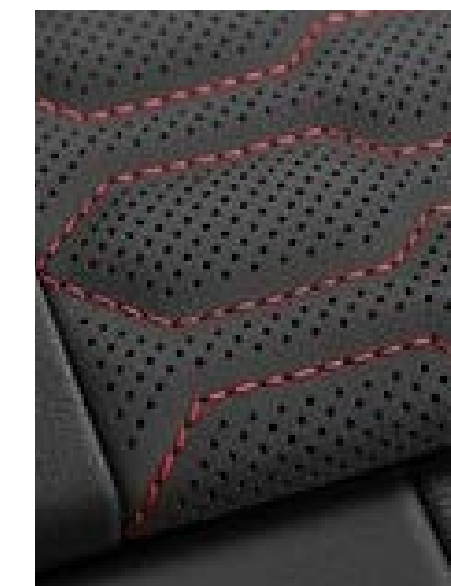

[PEH] - AR

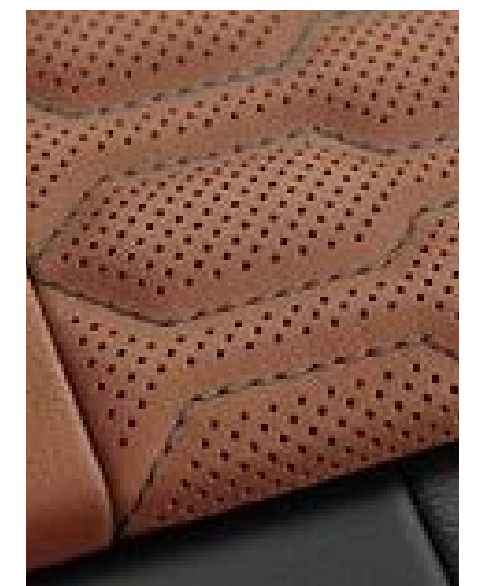

[PEH] - QN

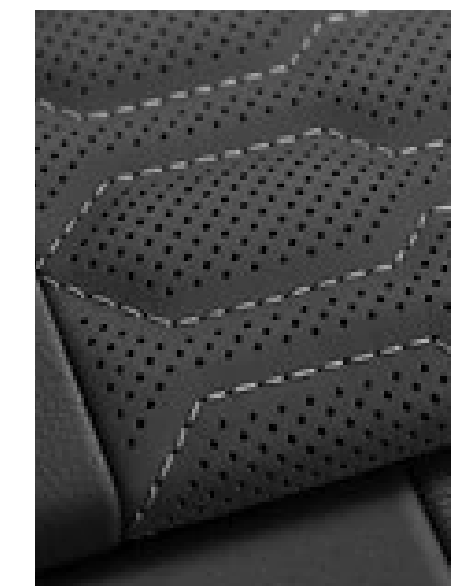

[PEH] - UB



[PEH] - MA

S : proposé en série



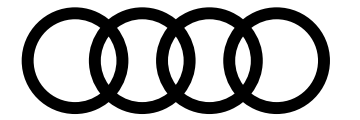

# Volants

## Volants en cuir multifonction

**Volant chauffant Sport contour en cuir style 3 branches avec multifonction plus <sup>2PZ</sup>**  
et palettes de changement de vitesses + méplat

RS 6 Avant performance	RS 7 Sportback performance
S	S



Volant chauffant Sport [2PZ]



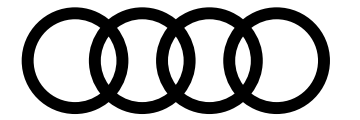

# Inserts décoratifs

## Applications décoratives

**Aluminium Racing Anthracite** 5MD

**Aluminium brossé mat foncé** 5TG

**Structure carbone** 5MK

**Structure carbone bleu** 5TT

**RS 6 Avant performance**

**RS 7 Sportback performance**

S

S

Gratuit

Gratuit

1 000 €

1 000 €

1 100 €

1 100 €



Aluminium Racing Anthracite [5MD]



Aluminium brossé mat foncé [5TG]



Structure carbone [5MK]



Structure carbone bleu [5TT]

S : proposé en série



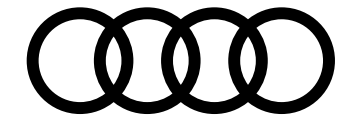

# Options



Découvrez toutes les vidéos dédiées sur notre chaîne



## Châssis, transmission et suspensions

### Châssis Sport RS plus avec Dynamic Ride Control (DRC) 2MC

Réglable sur 3 niveaux ; il réduit les mouvements de tangage et de roulis pour une meilleure tenue de route ; amortisseurs à gaz comprimé monotubes avec caractéristique variable des amortisseurs et ressorts hélicoïdaux ; régulation du Dynamic Ride Control (DRC) réglable sur 3 niveaux via l'Audi drive select : confort, auto, dynamic

### Sorties d'échappement Sport RS 0P6

Pour une sonorité encore plus sportive ; à double flux, avec embouts ovales noir brillant

### Crochet d'attelage (uniquement disponible sur RS 6 Avant) 1D4

- Pivotement mécanique, se verrouille et se déverrouille facilement à l'aide d'un dispositif de déclenchement
- Boule à pivotement mécanique, avec déverrouillage électrique
- Col de cygne et boule en acier forgé
- Stabilisation d'attelage par le contrôle électronique de stabilisation (ESC)
- Commande par touche dans le coffre

La prise de remorque intégrée et pivotante permet le fonctionnement continu des appareils électriques installés dans la remorque ou la caravane, même pendant la conduite, et peut être rabattue de façon invisible derrière le pare-chocs arrière quand elle n'est pas utilisée

**Attention :** Incompatible avec Pack esthétique carbone / noir brillant [PQA] ou Pack esthétique carbone / noir mat [PQE]

RS 6 Avant performance

RS 7 Sportback performance

1 500 €

1 500 €

1 700 €

1 700 €

950 €

—



Sorties d'échappement Sport RS [0P6]



Crochet d'attelage [1D4]



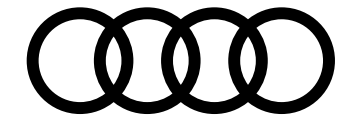

# Options

	RS 6 Avant performance	RS 7 Sportback performance
<b>Design extérieur</b>		
<b>Suppression de l'identification</b> <small>2Z0</small> du modèle et de l'inscription de la puissance/technologie	Gratuit	Gratuit
<b>Pack Esthétique noir plus</b> <small>4ZP</small> anneaux Audi à l'avant et à l'arrière ainsi qu'inscription sur l'Audi Singleframe et sur le capot de coffre en noir brillant	375 €	375 €
<b>Pack Esthétique noir plus</b> <small>4ZR</small> anneaux Audi à l'avant et à l'arrière ainsi qu'inscription sur l'Audi Singleframe et sur le capot de coffre en noir	375 €	375 €
<b>Pack Esthétique noir brillant</b> <small>PA6</small> Becquet avant, ailettes latérales à l'avant, inserts de bas de caisse, insert de diffuseur arrière, baguettes décoratives sur les vitres latérales en noir brillant, rampes de pavillon en noir mat	1 050 €	1 050 €
<b>Pack Esthétique carbone / noir brillant</b> <small>PQA</small> Becquet avant, ailettes latérales à l'avant, inserts de bas de caisse et insert de diffuseur arrière en carbone brillant ; baguettes décoratives sur les vitres latérales en noir brillant. Rampes de pavillon en noir mat sur RS 6 Avant <b>Attention</b> : Supprime la préparation pour crochet d'attelage [1D8]. Incompatible avec le crochet d'attelage [1D4]	5 600 €	5 600 €
<b>Pack Esthétique carbone / noir mat</b> <small>PQE</small> Becquet avant, ailettes latérales à l'avant, inserts de bas de caisse et insert de diffuseur arrière en carbone mat; baguettes décoratives sur les vitres latérales en noir mat. Rampes de pavillon en noir mat sur RS 6 Avant <b>Attention</b> : Supprime la préparation pour crochet d'attelage [1D8]. Incompatible avec le crochet d'attelage [1D4]	5 700 €	5 700 €
<b>Boitiers de rétroviseurs extérieurs carbone mat</b> <small>6FM</small>	1 100 €	1 100 €



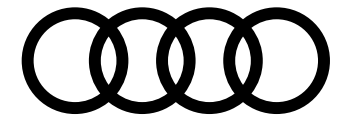

# Options

## Design intérieur

### Pack Design RS Plus bleu PEI

- Commandes en Dinamica® noir avec surpiqûres contrastées bleues
- Soufflet de sélecteur de vitesses en cuir Nappa fin noir avec surpiqûres contrastées bleues
- Tableau de bord et rebords de portières en cuir Nappa fin noir
- Accoudoirs de portières en Dinamica avec surpiqûres contrastées bleues
- Partie latérale de la console centrale en Dinamica® noir avec surpiqûres contrastées bleues
- Ceintures de sécurité bleues
- Tapis complémentaires noirs avec surpiqûres contrastées bleues et inscription RS à l'avant
- Monogramme RS brodé en bleu sur sièges avant

**Attention** : Oblige sièges Sport RS à l'avant en cuir Valcona perforé avec surpiqûres alvéolées incluant ventilation de l'assise [PEH]. Incompatible avec volant et pommeau de levier de vitesse en cuir Audi Exclusive [YVU S3G]

### Pack Design RS Plus rouge PEJ

- Commandes en Dinamica® noir avec surpiqûres contrastées rouges
- Soufflet de sélecteur de vitesses en cuir Nappa fin noir avec surpiqûres contrastées rouges
- Tableau de bord et rebords de portières en cuir Nappa fin noir
- Accoudoirs de portières en Dinamica avec surpiqûres contrastées rouges
- Partie latérale de la console centrale en Dinamica® noir avec surpiqûres contrastées rouges
- Ceintures de sécurité noires avec bordure rouges
- Tapis complémentaires noirs avec surpiqûres contrastées rouges et inscription RS à l'avant
- Monogramme RS brodé en rouge sur sièges avant

**Attention** : Oblige sièges Sport RS à l'avant en cuir Valcona perforé avec surpiqûres alvéolées incluant ventilation de l'assise [PEH]. Incompatible avec volant et pommeau de levier de vitesse en cuir Audi Exclusive [YVU S3G]

### Pack Design RS Plus gris PEB

- Commandes en Dinamica® noir avec surpiqûres contrastées grises
- Soufflet de sélecteur de vitesses en cuir Nappa fin noir avec surpiqûres contrastées grises
- Tableau de bord et rebords de portières en cuir Nappa fin noir
- Accoudoirs de portières en Dinamica avec surpiqûres contrastées grises
- Partie latérale de la console centrale en Dinamica® noir avec surpiqûres contrastées grises
- Ceintures de sécurité noires avec bordure grises
- Tapis complémentaires noirs avec surpiqûres contrastées grises et inscription RS à l'avant
- Monogramme RS brodé en gris sur sièges avant

**Attention** : Oblige sièges Sport RS à l'avant en cuir Valcona perforé avec surpiqûres alvéolées incluant ventilation de l'assise [PEH]. Incompatible avec volant et pommeau de levier de vitesse en cuir Audi Exclusive [YVU S3G]

RS 6 Avant  
performance

RS 7 Sportback  
performance



Pack Design RS Plus bleu [PEI]

3 300 €

3 300 €



Pack Design RS Plus Rouge [PEJ]

3 300 €

3 300 €



Pack Design RS Plus gris [PEB]

3 300 €

3 300 €



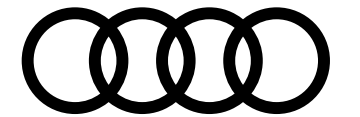

# Options

## Design intérieur... suite

### Éléments de l'habitacle inférieurs et supérieurs en cuir 7HF

tableau de bord, rebords de portières, accoudoirs de portières et revêtement de la console centrale en cuir Nappa fin avec surpiqûres ; de couleur assortie à celle de l'équipement intérieur

### Applications décoratives en aluminium brossé mat foncé 5TG

sur le tableau de bord, les contre-portes et la console centrale ; incluant couvercle du porte-boissons ; inserts style aluminium

### Couvercle d'airbag en cuir de couleur assortie 3HB

- Couvercle d'airbag sur le volant en cuir
- Couleur du cuir et des surpiqûres assortie au tableau de bord

### Ciel de pavillon en Dinamica® noir Audi exclusive 6NA

Attention : Oblige [3Y6] sur RS 7

## Selleries

### Sièges Sport RS à l'avant en cuir Valcona perforé PEH

avec surpiqûres alvéolées incluant ventilation de l'assise

### Chauffage des sièges à l'avant et à l'arrière 4A4

- Chauffe la partie centrale des assises et des dossiers ; ainsi que les bourrelets latéraux avec sellerie en cuir, sièges Sport et sièges Sport S
- Réglage séparé sur plusieurs positions côtés conducteur et passager avant sur la commande de la climatisation
- Réglage séparé sur plusieurs positions pour les sièges extérieurs arrière

RS 6 Avant performance	RS 7 Sportback performance
750 €	750 €
Gratuit	Gratuit
300 €	300 €
2 500 €	2 500 €
2 100 €	2 100 €
450 €	450 €



Éléments de l'habitacle en cuir [7HF]



Applications décoratives [5TG]



Sièges Sport RS à l'avant en cuir Valcona perforé [PEH]



Chauffage des sièges à l'avant et à l'arrière [4A4]

S : proposé en série, — : non proposé.



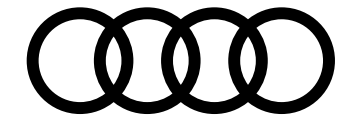

# Options

## Confort et vie à bord

### Pare-brise chauffant avec vitrage confort climatique/acoustique 4GR

- Pare-brise dégivrant avec vitrage confort climatique/acoustique
- Facilite un dégivrage rapide et garantit l'absence de buée sur le pare-brise grâce à un chauffage à plat
- Comprend balai d'essuie-glace dégivrant
- Commande via la climatisation automatique confort
- Le revêtement réfléchissant du pare-brise réduit l'échauffement de l'habitacle en cas de fort ensoleillement

**Attention :** Incompatible avec badge télépéage

### Pack Air Quality 2V9

- Ioniseur d'air : réduit la concentration de particules et de germes nocifs présents dans l'air de l'habitacle
- Aromatisation :
  - Garantit une sensation de fraîcheur dans l'habitacle par diffusion de parfum d'ambiance raffiné
  - Choix parmi 2 essences (Eté ou Hiver) et 4 intensités de diffusion différentes (réglage via MMI)

### Chauffage / ventilation stationnaire 9M9

- Chauffage stationnaire, réchauffe l'habitacle et dégivre les vitres sans avoir à démarrer le moteur
- Ventilation stationnaire, apporte de l'air frais et abaisse la température intérieure
- Les deux fonctions peuvent être activées à l'aide d'une minuterie et d'une télécommande à fréquence radio séparée
- Une gestion intelligente avec minuterie et programmation du temps de départ calcule la durée de chauffage idéale en temps et énergie
- Télécommande à fréquence radio
- Commandable à distance via application "myAudi"
- 2 modes de chauffage au choix :
  - "dégivrer" (mode dégivrage uniquement pour les vitres)
  - "chaud" (mode de réchauffage pour un préchauffage supplémentaire de l'habitacle)

RS 6 Avant performance	RS 7 Sportback performance
700 €	700 €
530 €	530 €
1 900 €	1 900 €

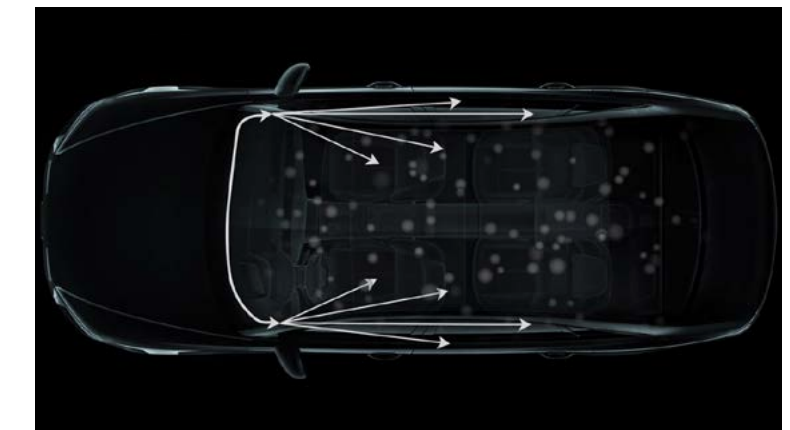

Pack Air Quality [2V9]



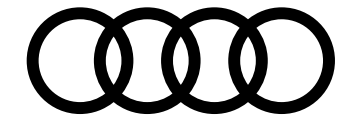

# Options

	RS 6 Avant performance	RS 7 Sportback performance
<b>Confort et vie à bord... suite</b>		
<b>Pack Fumeur</b> <small>9JC</small> allume-cigare et cendrier éclairés (à l'avant et à l'arrière)	75 €	75 €
<b>Système de glissières avec kit de fixation</b> <small>3GN</small> barre télescopique ainsi que sangle permettant de subdiviser le coffre comme on le souhaite et de maintenir fiablement les objets ; rangement sous le plancher de chargement <b>Attention</b> : Uniquement disponible sur RS 6 Avant	210 €	—
<b>Rideaux pare-soleil manuels pour les vitres de portières arrière</b> <small>3Y4</small> <b>Attention</b> : Uniquement disponible sur RS 6 Avant	250 €	—
<b>Rideau pare-soleil pour lunette arrière</b> <small>3Y6</small> <b>Attention</b> : Uniquement disponible sur RS 7 Sportback	—	175 €
<b>Fermeture assistée des portières (soft close)</b> <small>GZ2</small> - Fermeture confortable et sécurisée des portières - Ferme automatiquement les portières si elles ont été mal fermées grâce à un servomoteur	750 €	750 €



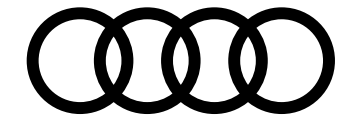

# Options

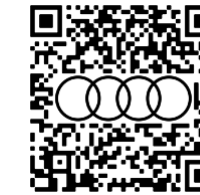

Découvrez toutes les vidéos dédiées sur notre chaîne



## Assistance à la conduite

### Pack Assistance Ville PCM

Ensemble de fonctions d'assistance spécialement conçues pour la circulation en milieu urbain. Le pack comprend :

- Assistant de croisement JX1
- Avertisseur de changement de file 7Y1
- Avertisseur de sortie
- Alerte de trafic transversal arrière
- Audi pre sense rear 7W3

### Pack Assistance Route PCC

le pack Assistance Route comprend une sélection de systèmes d'assistance visant à augmenter la sécurité et le confort de conduite, en particulier sur les routes nationales et les longs trajets. Le pack comprend :

- Assistant de conduite adaptatif 6I6
- Assistant de maintien de la vitesse adaptatif 8T5
- Assistant de stabilité de trajectoire
- Assistant d'efficacité
- Assistant de changement de direction
- Assistant d'évitement d'urgence
- Reconnaissance par caméra des panneaux de signalisation QR9
- Assistant de freinage d'urgence
- Assistant de feux de route 8G1

**Attention :** Oblige la caméra de reconnaissance et lecture des panneaux de circulation [QR9]

	RS 6 Avant performance	RS 7 Sportback performance
	1 425 €	1 425 €
	2 350 €	2 350 €



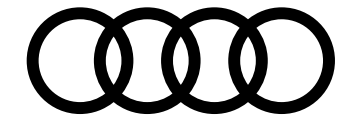

# Options



Découvrez toutes les vidéos dédiées sur notre chaîne YouTube

## Audio, Navigation, Connectivité et Infodivertissement

### Lecteur DVD 7D5

- Monté dans la boîte à gants
- Compatible avec formats de fichiers MP3, WMA et AAC

### Bang & Olufsen Advanced Sound System avec son 3D 8RF

Système audio haut de gamme offrant une prestation sonore fidèle d'une qualité exceptionnelle dans les moindres recoins de l'habitacle avec un rendu sonore 3D

- 19 haut-parleurs incluant des haut-parleurs au son 3D à l'avant et à l'arrière, un haut-parleur central et un subwoofer
- Amplificateurs BeoCore à 19 canaux avec technologie ICE Power d'une puissance totale de 1 820 W
- 2 lentilles acoustiques à déploiement automatique situées sur le tableau de bord
- Pour chaque haut-parleur :
  - étage de sortie séparé
  - protection en aluminium exclusive
  - aimants néodymes de qualité supérieure
- Compensation dynamique des bruits ambiants
- Volume sonore asservi à la vitesse
- Acoustique enveloppante grâce au nouveau son en 3D à l'avant et à l'arrière
- Technologie Symphoria 2.0 3D développée par l'institut Fraunhofer
- Fonction son "surround 3D"

RS 6 Avant performance

RS 7 Sportback performance

150 €

150 €

6 250 €

6 250 €



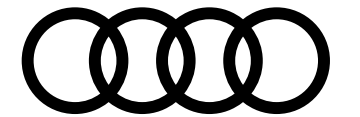

# Options

## Vision et éclairage

### Assistant de vision nocturne 9R1

- Améliore la visibilité dans l'obscurité par une visualisation électronique de l'environnement de la voie de circulation
- Assiste le conducteur lors de conduites nocturnes par l'affichage de son environnement extérieur grâce à une caméra thermique
- Les personnes et animaux sauvages de grande taille sont marqués en jaune dans le système d'information du conducteur
- En cas de danger les risques détectés sont marqués en rouge, un triangle de présignalisation s'affiche et un avertissement sonore retentit
- Activation automatique en cas d'obscurité si les feux de croisement sont allumés ou si le bouton d'éclairage rotatif se trouve en mode "Auto"
- Si véhicule équipé de l'affichage tête haute KS1 : affichage supplémentaire des avertissements dans l'affichage tête haute

### Affichage tête haute (Head-Up Display) KS1

- Affichage contrasté en couleur évitant le plus possible de quitter la route des yeux
- Projection dans le champ de vision du conducteur d'informations pertinentes à la conduite
- Selon équipements montés sur véhicule, affichage des informations sur les systèmes d'assistance, la navigation ou des signaux d'avertissement
- Réglable en hauteur

RS 6 Avant performance

RS 7 Sportback performance

2 550 €

2 550 €

1 650 €

1 650 €



Assistant de vision nocturne [9R1]



Affichage tête haute (Head-Up Display) [KS1]



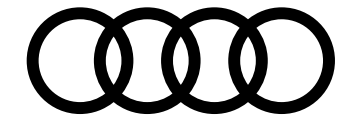

# Options

## Sécurité

### Audi pre sense pack arrière 4X9

- Airbags latéraux arrière
- Système d'airbags de tête
- Prétensionneurs de ceintures arrière réversibles (permet un resserrement préventif des ceintures de sécurité en cas de danger)
- Boucles de ceinture éclairées : augmentent le confort des passagers et valorisent l'habitacle par un éclairage élégant et haut de gamme. Chercher dans le noir la boucle de ceinture fait désormais partie du passé

## Accès au véhicule et clés

### Clé Audi connect 2F1

Votre smartphone se transforme en clé numérique pour votre véhicule.

Permet de gérer les fonctionnalités suivantes :

- Verrouillage/Déverrouillage du véhicule : en positionnant le téléphone à proximité de la poignée de portière
- Démarrage du moteur : en plaçant l'appareil sur le support universel pour téléphone portable situé sur l'accoudoir central à l'avant
- La clé Audi connect fonctionne avec la technologie Near Field Communication (NFC)
- Possibilité d'attribuer jusqu'à 5 clés numériques différentes via l'application myAudi
- Comprend une carte compatible NFC

**Attention** : Oblige un compte myAudi activé avec un utilisateur principal authentifié. Seulement compatible avec téléphones équipés de la technologie NFC + installation de l'application gratuite "myAudi" disponible en téléchargement

### Télécommande programmable "HomeLink" VC2

- Unité de commande/émetteur intégré au véhicule
- Permet l'ouverture télécommandée de portes de garage et de portails extérieurs
- Télécommande à fréquence radio programmable
- Mémorisation possible de 8 portes de garage et portails maximum

RS 6 Avant performance	RS 7 Sportback performance
850 €	850 €
200 €	200 €
300 €	300 €



Clé Audi connect [2F1]



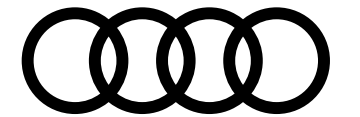

# Options

## Options Audi exclusive

### Sellerie en cuir Valcona Audi exclusive YZ1 S3G

- Partie centrale des sièges, bourrelets latéraux, appuie-tête et accoudoir central à l'avant en cuir Valcona
- Panneaux de contre-portes en Dinamica®
- Éléments complémentaires en plastique de couleur non assortie mais identique à la couleur intérieure choisie
- Couleurs du cuir et des surpiqûres au choix parmi l'offre de couleurs principales Audi exclusive : Blanc Albâtre, Brun Cognac, Argent Diamant, Havane, Gris Jet, Rouge Carmin, Bleu Océan, noir
- Couleurs des surpiqûres en plus au choix parmi l'offre de couleurs accentuées Audi exclusive : Bleu Alaska, Jaune Calendula, Vert Iguane
- Voir Order Tool spécifique

**Attention :** Oblige [PEH]

### Panneaux de sièges en cuir Audi exclusive YQN S3G

- Panneaux latéraux des sièges en cuir incluant surpiqûres décoratives
- Commandes et poignées pour le réglage des sièges non revêtues de cuir
- Couleurs du cuir et des surpiqûres au choix parmi l'offre de couleurs principales Audi exclusive : Blanc Albâtre, Brun Cognac, Argent Diamant, Havane, Gris Jet, Rouge Carmin, Bleu Océan, noir
- Couleurs des surpiqûres en plus au choix parmi l'offre de couleurs accentuées Audi exclusive : Bleu Alaska, Jaune Calendula, Vert Iguane

### Couvercle d'airbag en cuir Audi exclusive YUH S3G

- Couvercle d'airbag sur le volant en cuir Audi exclusive
- Couleurs du cuir et des surpiqûres au choix parmi l'offre de couleurs principales et complémentaires Audi exclusive : Blanc Albâtre, Brun Cognac, Argent Diamant, Havane, Gris Jet, Rouge Carmin, Bleu Océan, noir, Bleu Baïkal, Gris Granit
- Couleurs des surpiqûres en plus au choix parmi les couleurs accentuées Audi exclusive : Bleu Alaska, Jaune Calendula, Vert Iguane

**Attention :** Oblige l'option couvercle d'airbag en cuir [3HB]

RS 6 Avant performance

RS 7 Sportback performance



Sellerie en cuir Valcona Audi exclusive [YZ1 S3G]

3 900 €

3 900 €



Cuir Audi exclusive

1 200 €

1 200 €

500 €

500 €



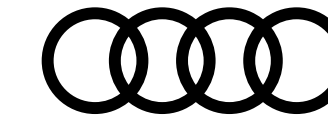

# Options

## Options Audi exclusive

### Tapis complémentaires Audi exclusive YSR S3G

- Couleurs des tapis complémentaires, des passepoils, des liserés et des surpiqûres au choix parmi l'offre de couleurs principales Audi exclusive : Blanc Albâtre, Brun Cognac, Argent Diamant, Havane, Gris Jet, Rouge Carmin, Bleu Océan, noir
- Couleurs des passepoils, des liserés et des surpiqûres en plus au choix parmi l'offre de couleurs accentuées Audi exclusive : Bleu Alaska, Jaune Calendula, Vert Iguane

### Ceintures de sécurité de couleur Audi exclusive YTO S3G

couleur des ceintures de sécurité au choix parmi l'offre de couleurs principales Audi exclusive : Blanc Albâtre, Brun Cognac, Argent Diamant, Havane, Gris Jet, Rouge Carmin, Bleu Océan

### Ceintures de sécurité en noir avec bordure de couleur Audi exclusive YTQ S3G

Couleur de la bordure des ceintures de sécurité noires au choix parmi l'offre de couleurs accentuées Audi exclusive : Bleu Alaska, Jaune Calendula et Vert Iguane.  
Remarque : avec la banquette arrière 3 places, la ceinture du milieu à l'arrière est toujours en noir

**Attention** : Incompatible [YTO]

### Tapis complémentaires avec inscription RS Audi exclusive YTU S3G

En velours noir, avec broderie sur les tapis à l'avant avec inscription RS

Couleurs des passepoils, des liserés et des surpiqûres au choix parmi l'offre de couleurs principales et accentuées Audi exclusive : Blanc Albâtre, Brun Cognac, Argent Diamant, Havane, Gris Jet, Rouge Carmin, Bleu Océan, noir, Bleu Alaska, Jaune Calendula, Vert Iguane

### Inscription RS brodée pour les sièges avant et arrière Audi exclusive YTY S3G

Couleurs des surpiqûres au choix parmi l'offre de couleurs principales et accentuées Audi exclusive : Blanc Albâtre, Brun Cognac, Argent Diamant, Havane, Gris Jet, Rouge Carmin, Bleu Océan, noir, Bleu Alaska, Jaune Calendula, Vert Iguane

**Attention** : Oblige [PEH]

### Volant et pommeau de levier de vitesse en cuir Audi Exclusive YVU S3G

(voir le PDF Order Tool A6 ou A7)

**Attention** : Incompatible avec les Pack Design RS Plus [PEI], [PEJ] et [PEB]

RS 6 Avant performance	RS 7 Sportback performance
500 €	500 €
1 800 €	1 800 €
1 800 €	1 800 €
850 €	850 €
450 €	450 €
900 €	900 €



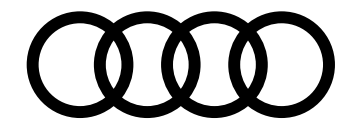

# Accessoires d'Origine Audi®

Pour un confort toujours plus optimal et une sécurité accrue, Audi vous propose un large panel d'accessoires, tous certifiés d'origine Audi.

Plus d'accessoires sur Audi Shopping World >



## Transport

Barres de toit pour RS 6 Avant

Barres de toit pour RS 7 Sportback

Sac pour barres de toit

### Coffre de toit noir

– Modèle 250L (pour skis et bagages)

– Modèle 310L (pour skis et bagages)

– Modèle 430L (pour skis et bagages)

### Porte-skis

– Porte-skis et snowboards (4 paires de skis ou 2 snowboards)

– Porte-skis et snowboards (6 paires de skis ou 4 snowboards)

Référence	Prix <sup>(1)</sup> TTC
4K9-071-151	275 €
4K8-071-126	295 €
8R0-071-156-D	49 €
4K0-071-200- -Y9B	595 €
4K1-071-200- -Y9B	655 €
4K2-071-200- -Y9B	865 €
4M0-071-129	145 €
4M0-071-129-A	185 €



Coffre de toit noir



Porte-skis



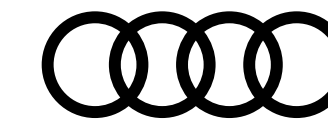

# Accessoires d'Origine Audi®

Pour un confort toujours plus optimal et une sécurité accrue, Audi vous propose un large panel d'accessoires, tous certifiés d'origine Audi.

Plus d'accessoires sur Audi Shopping World >



## Transport... suite

### Porte-vélo

Pour crochet d'attelage

### Porte-vélo (1 vélo)

Pour barre de toit

## Confort & Protection

### Jeu de 2 tapis caoutchouc avant

pour une protection toutes saisons pour RS 6 Avant

### Jeu de 2 tapis caoutchouc avant

pour une protection toutes saisons pour RS 7 Sportback

### Tapis de coffre pour RS 6 avant

### Tapis de coffre RS7 Sportback

### Cuve de coffre pour RS 6 Avant

### Boîte de rangement pour coffre

### Protection banquette pour chien

s'installe sur la banquette arrière

Référence	Prix <sup>(1)</sup> TTC
4K0-071-105	625 €
80A-071-128	145 €
4K1-061-501-A -041	60 €
4K8-061-221-A -041	65 €
4K0-061-180	99 €
4K8-061-180	99 €
4K0-061-170	255 €
8U0-061-109	40 €
8X0-061-680-A	145 €



Porte-vélo pour crochet d'attelage



Porte-vélo (1 vélo) pour barres de toit



Protection banquette pour chien

Les prix présentés dans cette brochure sont des tarifs conseillés clients au 1er janvier 2021, exprimés en € TTC hors pose et hors main-d'œuvre dans la limite des stocks disponibles. Pour tout renseignement, rapprochez-vous de votre conseiller client chez votre Partenaire Audi Service.



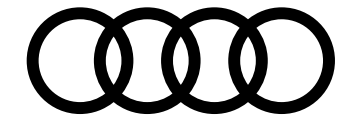

# Accessoires d'Origine Audi®

Pour un confort toujours plus optimal et une sécurité accrue, Audi vous propose un large panel d'accessoires, tous certifiés d'origine Audi.

Plus d'accessoires sur Audi Shopping World >



## Confort & Protection... suite

### Harnais de sécurité pour chien

– Taille S

– Taille M

– Taille L

### Jeu de 2 pare-soleil pour RS 7 Sportback

### Éclairage de seuil de porte

Projection des anneaux Audi à l'ouverture des portes - (Nécessite le Pack éclairage)

### Protection anti-rongeurs

### Mallette entretien

Référence	Prix <sup>(1)</sup> TTC
8X0-019-409	75 €
8X0-019-409-A	99 €
8X0-019-409-B	115 €
4K8-064-160	200 €
4G0-052-133-G	129 €
8U0-054-650	255 €
4L0-096-353-C	80 €



Harnais de sécurité pour chien



Éclairage de seuil de porte

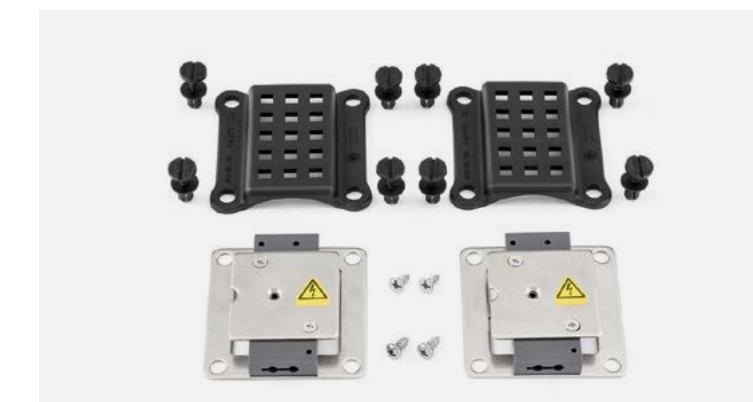

Protection anti-rongeurs



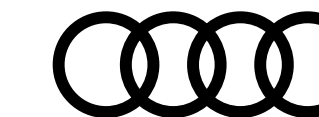

# Accessoires d'Origine Audi®

Pour un confort toujours plus optimal et une sécurité accrue, Audi vous propose un large panel d'accessoires, tous certifiés d'origine Audi.

[Plus d'accessoires sur Audi Shopping World >](#)



## Famille

### Siège enfant Kidfix XP avec Isofix

Pour enfants de 15 à 36 kg - Coloris noir/rouge

### Siège bébé Dualfix i-Size avec Isofix

Pour les enfants de leur naissance à 105 cm - Coloris noir/rouge - Système de rotation à 360°

## Communication

### Casque Bluetooth

Référence	Prix <sup>(1)</sup> TTC
4M0-019-904- -EUR	385 €
4M0-019-902	729 €
4H0-051-701-C	139 €



Siège bébé Dualfix i-Size avec ISOFIX

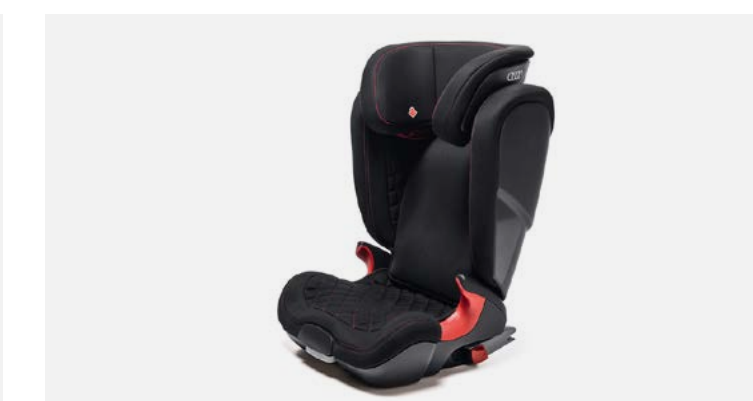

Siège enfant Kidfix XP avec ISOFIX



Casque Bluetooth

Les prix présentés dans cette brochure sont des tarifs conseillés clients au 1er janvier 2021, exprimés en € TTC hors pose et hors main-d'œuvre dans la limite des stocks disponibles. Pour tout renseignement, rapprochez-vous de votre conseiller client chez votre Partenaire Audi Service.



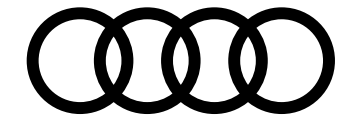

# Caractéristiques techniques RS 6 Avant / RS 7 Sportback performance

	RS 6 Avant performance 4.0 TFSI quattro tiptronic (463kW)	RS 7 Sportback performance 4.0 TFSI quattro tiptronic (463kW)
<b>Motorisation</b>		
Puissance maxi en ch (kW) à tr/mn	630 (463) / 6 000	630 (463) / 6 000
Nombre de cylindres / soupapes	8/32	8/32
Cylindrée (cm <sup>3</sup> )	3996	3996
Couple maxi (Nm)	850 / 2 300-4 500	850 / 2 300-4 500
<b>Transmission</b>		
Transmission	quattro	quattro
Répartition puissance essieu Avant / Arrière	40% / 60%	40% / 60%
Boîte de vitesses	Tiptronic 8	Tiptronic 8
<b>Poids - volumes</b>		
Nombre de places	5	5
Poids à vide (kg) / Total maxi autorisé en charge	2 075 / 2 740	2 065 / 2 735
Remorque freinée sur rampe 12 % / non freinée (kg)	2 100 / 750	ND
Volume du coffre (l)	565	535
Réservoir du carburant (l)	73	73
<b>Performances</b>		
Vitesse maximale (km/h) sur circuit	280	280
Accélération de 0 à 100 km/h (s)	3,4	3,4
<b>Performances</b>		
Carburant	Essence	Essence
Consommation WLTP (l/100km), Minimum - Maximum	12,3 - 12,7	12,2 - 12,6
Émissions de CO2 en cycle mixte WLTP (g/km), Minimum - Maximum	280 - 289	277 - 285
Type homologation	WLTP	WLTP
Start&Stop / Récupération d'énergie	Oui / Oui	Oui / Oui
Technologie hybride	Mild Hybrid 48V	Mild Hybrid 48V

À partir du 1<sup>er</sup> mars 2020, les taxes sont calculées sur la base des émissions de CO<sub>2</sub> WLTP. Depuis le 1<sup>er</sup> septembre 2018, les véhicules légers neufs sont réceptionnés en Europe sur la base de la procédure d'essai harmonisée pour les véhicules légers (WLTP), procédure d'essai permettant de mesurer la consommation de carburant et les émissions de CO<sub>2</sub>, plus réaliste que la procédure NEDC précédemment utilisée.



# Caractéristiques techniques RS 6 Avant

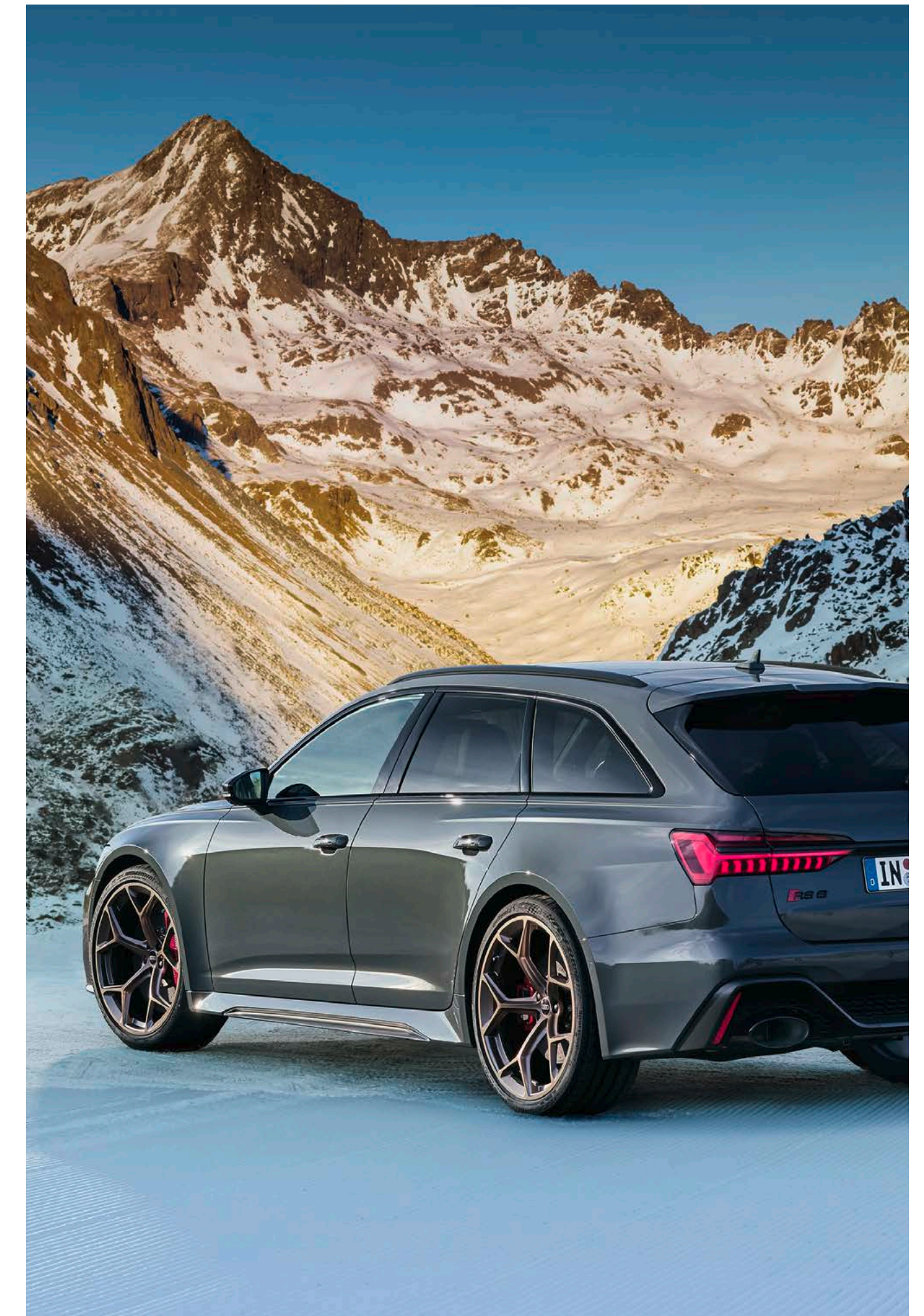
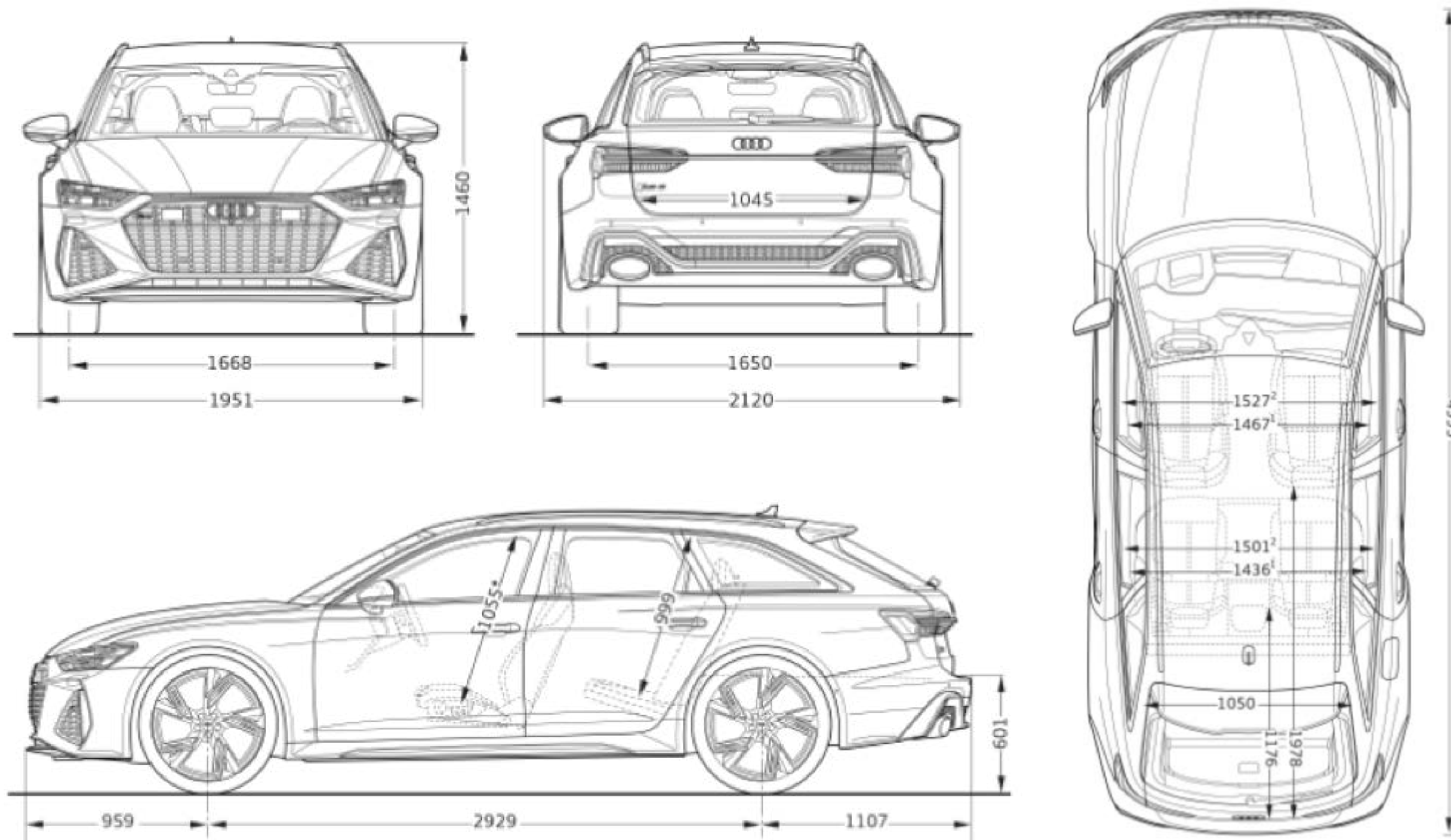

Toutes les cotes sont indiquées en millimètres. <sup>(1)</sup>Largeur aux épaules. <sup>(2)</sup>Largeur aux coudes. <sup>(3)</sup>Espace maximum au-dessus de la tête.



# Caractéristiques techniques RS 7 Sportback

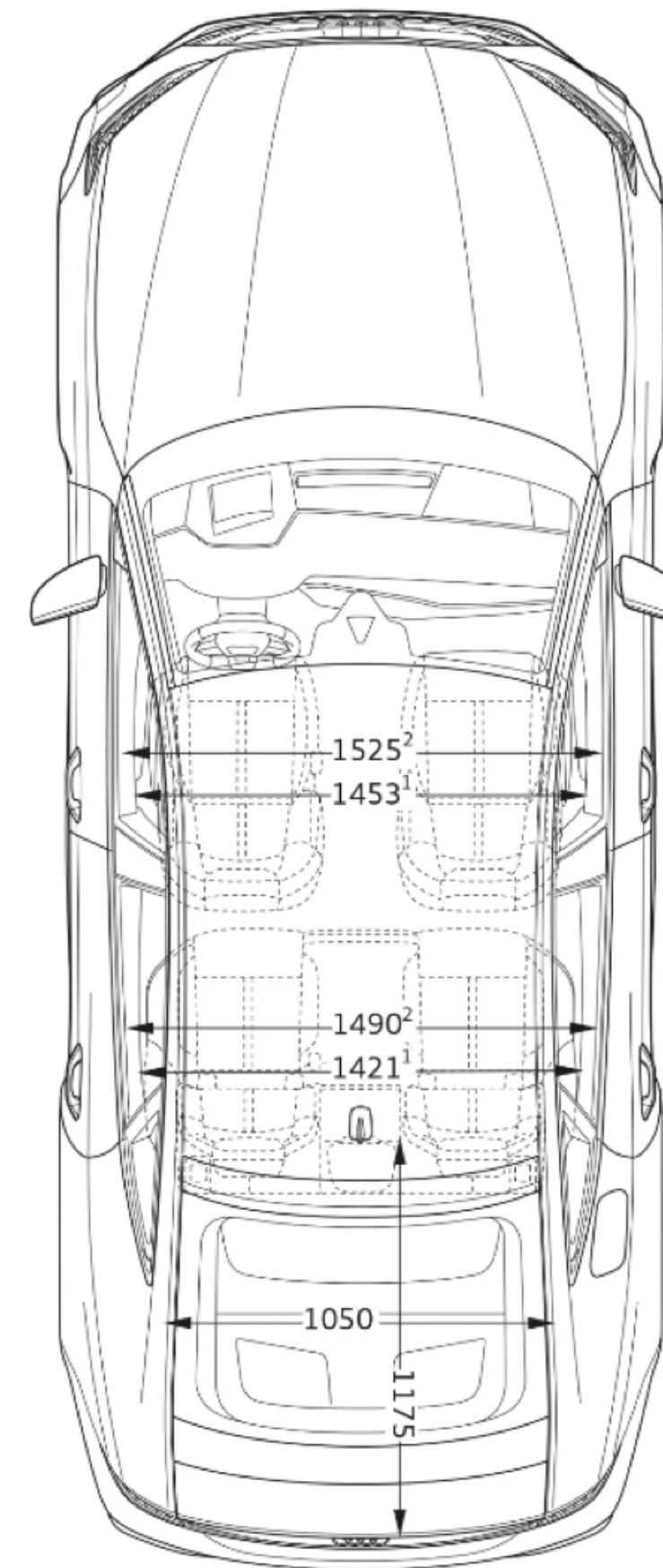
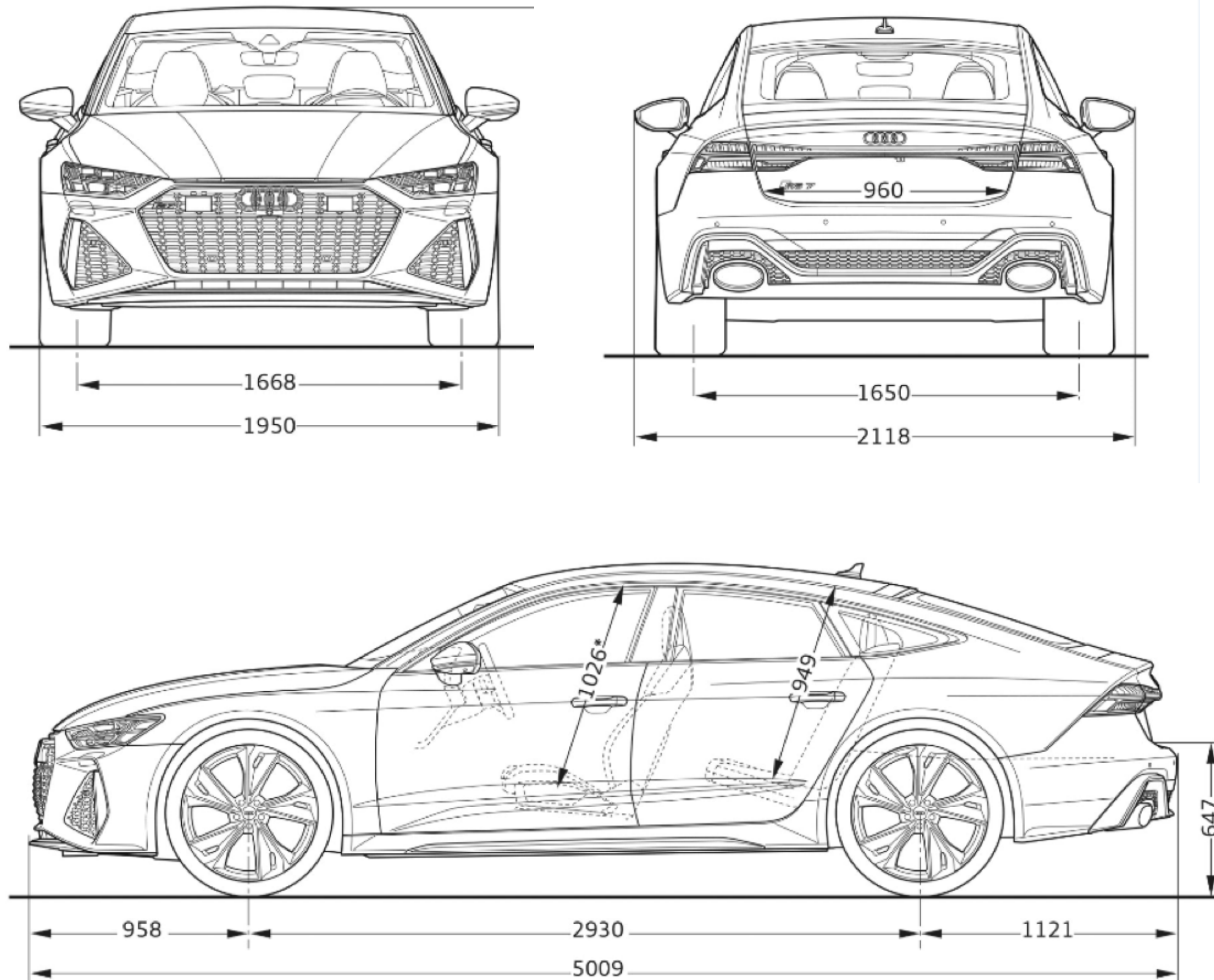

Toutes les cotes sont indiquées en millimètres. <sup>(1)</sup>Largeur aux épaules. <sup>(2)</sup>Largeur aux coudes. <sup>(3)</sup>Espace maximum au-dessus de la tête.



# Label pneumatique

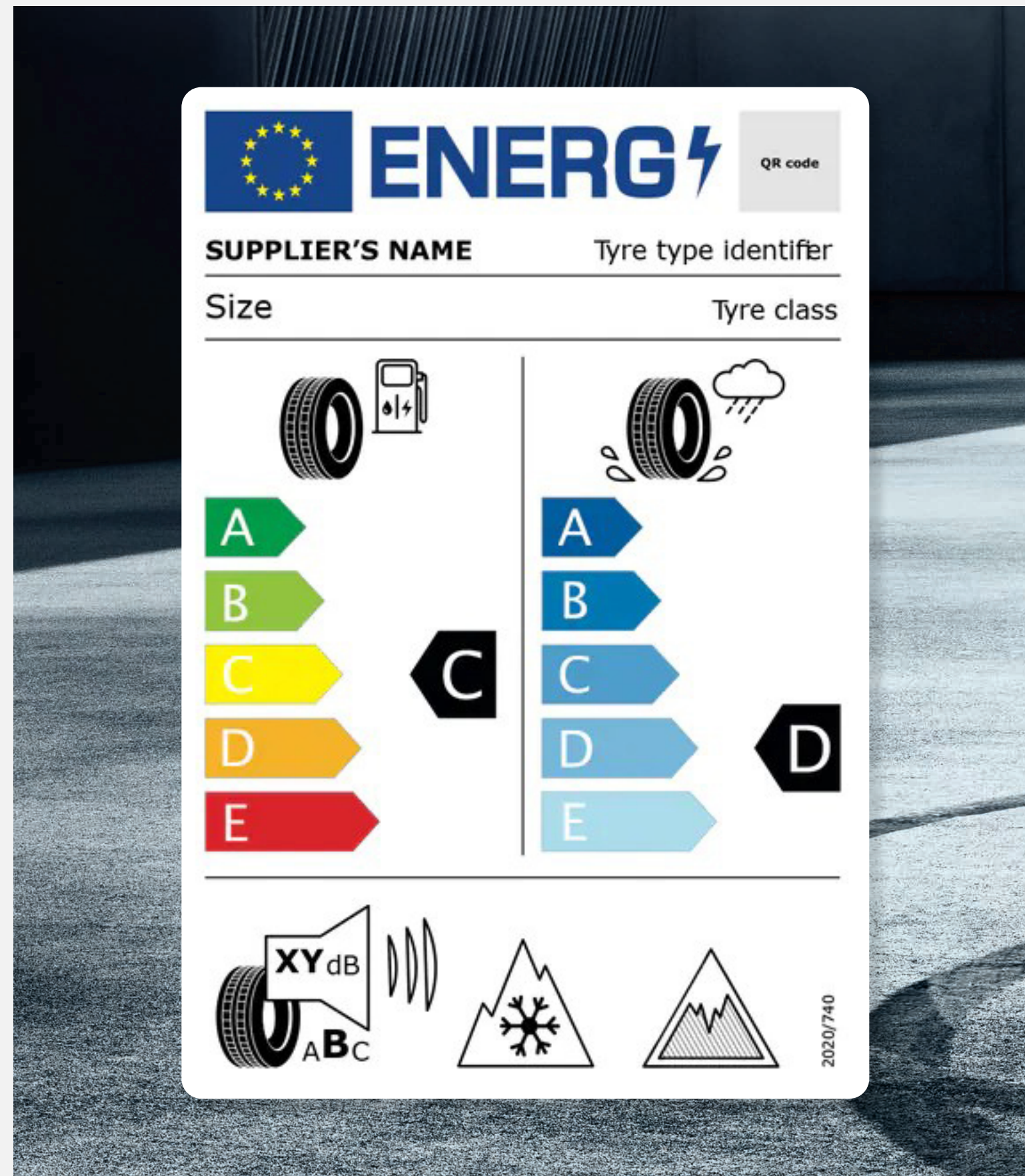

www  
↑

## Téléchargement

Toutes les étiquettes des labels pneumatiques sont téléchargeables directement sur le configurateur Audi, disponible à cette adresse :

[Accueil](#) | [Audi.fr](#) | [Audi France](#) >

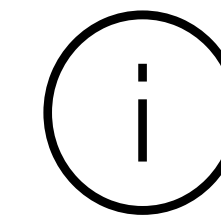

## Informations

Pour plus d'informations sur l'étiquetage européen des pneumatiques et comprendre les objectifs de ce nouvel étiquetage, rendez-vous ici :

[Étiquettes énergétiques pneumatiques](#) >



## Détails

Les pneumatiques ne sont pas fabriqués par Audi.  
La documentation relative aux pneumatiques a été élaborée par le fournisseur de pneumatiques en application du règlement (UE) 2020/740



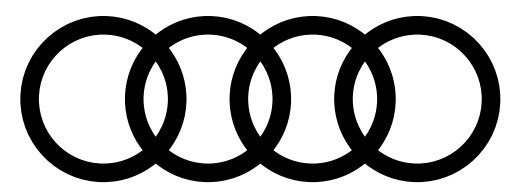

## PENSEZ À COVOITURER. #SeDéplacerMoinsPolluer

AUDI FRANCE  
BP 62 - 02601 Villers-Cotterêts Cedex

Le modèle, les versions et les équipements présentés dans ce catalogue ainsi que certains services ne sont pas disponibles dans tous les pays. Les automobiles qui figurent sur les photos comportent des équipements en option avec le supplément de prix. Les informations concernant : possibilités de livraison, aspect, performances, dimensions, poids, consommation et frais d'entretien des véhicules correspondent aux données en notre possession à la date de mise en ligne. Les informations contenues dans le présent document sont modifiables à tout moment et sans préavis. Pour plus d'information veuillez vous rapprocher de votre Distributeur Audi.

Les matériaux et composants de ce véhicule ont été conçus pour minimiser leur impact sur l'environnement, dans le respect de la réglementation relative aux véhicules hors d'usage. Ont ainsi été privilégiés des composants et matériaux recyclés et/ou ré-employables et/ou valorisables, visant à faciliter le démontage et la dépollution des véhicules hors d'usage ainsi qu'à préserver l'environnement. Tout véhicule en fin de vie peut être cédé Gratuitement par son dernier propriétaire aux démolisseurs et broyeurs agréés par les services compétents. Pour plus de renseignements sur la cession des véhicules hors d'usage et/ou les dispositifs mis en place pour prévenir les atteintes environnementales, n'hésitez pas à contacter votre distributeur Audi, ou Audi France, 11, avenue de Boursonne - BP 62 - 02601 Villers-Cotterêts Cedex.

Volkswagen Group France, SAS au capital de 198 502 510 €, 11 avenue de Boursonne - 02600 Villers-Cotterêts, RCS Soissons 832 277 370.

[www.Audi.fr](http://www.Audi.fr)

