



Q2



SQ2



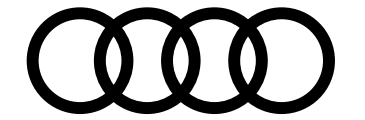

myAudi

L'accès numérique à votre Audi. Partout. À tout moment.

Détails de l'équipement

Votre Audi est unique, comme vous. Pour vous permettre de garder une bonne vue d'ensemble, toutes les données de votre véhicule sont consultables en ligne à tout moment dans les détails d'équipement myAudi.

Mises à jour de cartes

Toutes les nouvelles routes, tous les blocages : vos données de navigation sont toujours à jour avec myAudi. Régulièrement, des mises à jour de cartes à transférer aisément sur votre Audi sont mises à votre disposition.

Recherche de concessionnaire

Avec myAudi, vous trouverez aisément et rapidement le Partenaire Audi approprié et accéderez directement à ses principales coordonnées. Vous pourrez également l'enregistrer en tant que Partenaire Audi personnel.

État du véhicule

Pour recevoir des informations sur votre Audi, vous n'avez pas besoin d'être dedans. myAudi vous fournit à tout moment les informations essentielles telles que les niveaux de carburant et d'huile, les kilomètres parcourus, le statut des portières, les éventuels avertissements et les rendez-vous atelier.

Galerie de véhicules

Jeter un coup d'œil sur votre Audi – c'est possible à tout moment. Les modèles à partir de 2010 peuvent être visualisés de l'extérieur et de l'intérieur sous différentes perspectives en vues réalistes haute résolution dans la galerie.

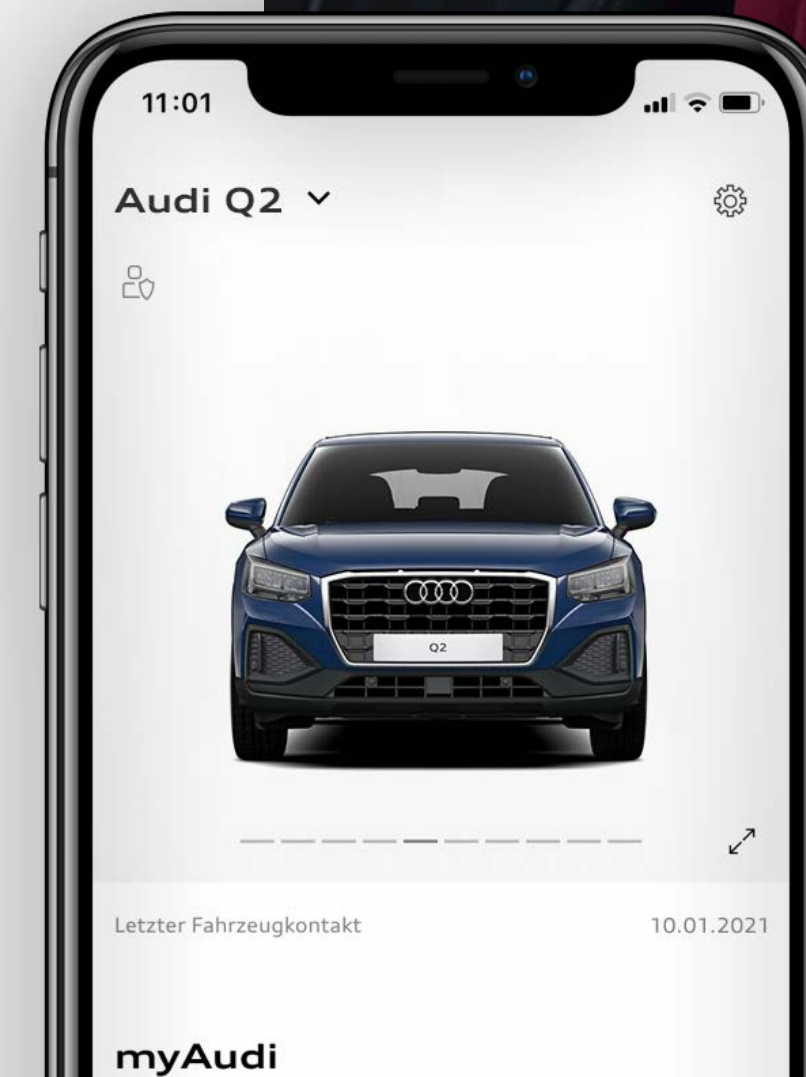

Toujours connecté

Avec Audi connect et l'application myAudi, retrouvez les Informations en temps réel pour votre véhicule.



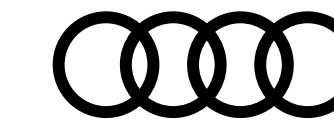

Q2

Le SUV Compact urbain suréquipé et personnalisable

L'Audi Q2 se distingue avec son design robuste aux lignes marquées, et sa version de série suréquipée. Montez à bord et découvrez un large éventail d'équipements d'aide à la conduite et de connectivité. À l'aise en ville et sur tous les types de route grâce à l'amortissement piloté, la nouvelle Audi Q2 vous offre un confort inégalé en toutes circonstances. Grâce à l'application myAudi, vous pouvez vérifier à distance le niveau d'essence ou d'huile, ainsi que le verrouillage des vitres et des portières.



[Découvrir la gamme](#)

SQ2

Le SUV Compact urbain, en version S encore plus intense

La gamme de SUV Compacts et urbains Q2 présente son modèle : l'Audi SQ2. Dès le premier regard, son design imposant avec sa calandre Singleframe en finition noire chromée, fait forte impression. Prenez place dans un écrin de dynamisme et profitez d'un plaisir de conduite unique, grâce à la suspension Sport S. Et pour vous offrir des sensations incomparables, la SQ2 possède, de série, un vaste panel de technologies et le meilleur de la connectivité.



[Découvrir la gamme](#)

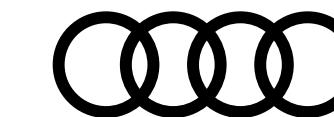

Structure de gamme

et finitions

Avus [WCF]

+ 3 600 € (vs. Business Executive)

En savoir plus >



Business Executive [WBL]

+ 1 200 € (vs. Design)

En savoir plus >



Design [WAF]

En savoir plus >



Black Edition [WFQ + WEH]

En savoir plus >



S line [WFQ]

+ 3 800 € (vs. Advanced)

En savoir plus >



Advanced [WPA]

En savoir plus >



SQ2

En savoir plus >



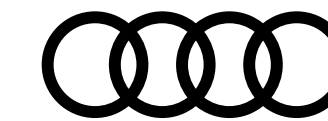

Tarifs conseillés Q2

				Design [WAF]		Business Executive [WBL]		Advanced [WPA]		Avus [WCF]		S line [WFQ]		Black Edition [WFQ + WEH]		SQ2		
	Puissance (ch)	Transmission	Émissions CO ₂ WLTP (g/km)	Puissance Administrative	Code Modèle	Tarif TTC	Code Modèle	Tarif TTC	Code Modèle	Tarif TTC	Code Modèle	Tarif TTC	Code Modèle	Tarif TTC	Code Modèle	Tarif TTC	Code Modèle	Tarif TTC
Essence																		
30 TFSI	116 ch	BVM 6	131-134	6	GAGBMC	33 300 €	GAGBMC	34 210 €	-	-	-	-	-	-	-	-	-	-
35 TFSI	150 ch	BVM 6	133-147	8	GAGBKC	35 300 €	GAGBKC	36 210 €	GAGCKC	37 800 €	GAGBKC	39 810 €	GAGCKC	41 310 €	-	-	-	-
35 TFSI	150 ch	S tronic 7	135-148	8	GAGBKG	37 450 €	GAGBKG	38 360 €	GAGCKG	39 950 €	GAGBKG	41 960 €	GAGCKG	43 460 €	GAGCKG	44 360 €	-	-
SQ2 TFSI	300 ch	quattro S tronic 7	191-196	19	-	-	-	-	-	-	-	-	-	-	-	-	GAGS3Y	57 500 €
Diesel																		
30 TDI*	116 ch	BVM 6	125-128	6	GAGBEC	35 200 €	GAGBEC	36 110 €	-	-	-	-	-	-	-	-	-	-
35 TDI	150 ch	S tronic 7	139-148	8	-	-	-	-	GAGCSG	42 400 €	GAGBSG	44 410 €	GAGCSG	45 910 €	GAGCSG	46 810 €	-	-
35 TDI*	150 ch	quattro S tronic 7	145-152	8	-	-	-	-	GAGCSY	44 550 €	GAGBSY	46 560 €	GAGCSY	48 060 €	-	-	-	-

*Motorisation provisoirement fermée à la commande

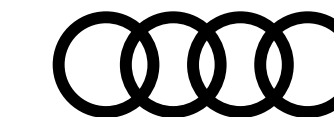

Extension de garantie Q2

	1 an supplémentaire (2 + 1)				2 ans supplémentaires (2 + 2)		3 ans supplémentaires (2 + 3)	
Km	60 000	90 000	120 000	150 000	80 000	120 000	100 000	150 000
Code Option	EA2	EA3	EB4	EB3	EA5	EA6	EA8	EA9
Q2	478 €	533 €	598 €	790 €	520 €	668 €	830 €	1 185 €

Plus serein, plus longtemps

Audi garantit ses voitures 2 ans sans limitation kilométrique. Pour plus de sérénité, il est possible de souscrire un contrat de garantie complémentaire portant la durée de la garantie à 3, 4 ou 5 ans. Cette extension de garantie est strictement le prolongement de la garantie constructeur. La peinture et l'anticorrosion sont respectivement garanties 3 ans et 12 ans.

La périodicité des vidanges est variable. Une alerte sera affichée par l'indicateur de maintenance. L'intervalle entre chaque vidange ne doit pas être supérieur à 30 000 km. Les révisions doivent être effectuées au maximum tous les 2 ans, selon le style de conduite et les conditions d'entretien.

Offres disponibles :

- Extension de garantie 1 an / 60 000 km, 90 000 km, 120 000 km ou 150 000 km
- Extension de garantie 2 ans / 80 000 km ou 120 000 km
- Extension de garantie 3 ans / 100 000 km ou 150 000 km

Le contrat prend fin lorsque la première des 2 échéances (durée ou kilométrage) est atteinte.

En cas de défaillance mécanique, électrique, le contrat de garantie permet de bénéficier notamment des réparations et/ou remplacement des pièces suivantes :

- Moteur
- Boîte de transfert
- Transmission
- Direction, circuit électrique
- Carters
- Boîte de vitesses
- Embrayage (hors disque)
- Système de refroidissement
- Suspensions (hors amortisseurs)

Ces interventions doivent être effectuées chez un Partenaire Audi Service. **Le bénéfice de cette extension de garantie n'est pas subordonné à la réalisation des prestations de réparation et d'entretien non couvertes par cette extension de garantie, par un réparateur du réseau agréé AUDI.**

Lors de la revente, le contrat est cessible avec le véhicule, ce qui en augmente la valeur. En cas de revente du véhicule avant le terme du contrat, le nouveau propriétaire bénéficiera des prestations souscrites.

Conditions Générales de Vente disponibles dans le réseau Audi Service ou sur www.audi.fr



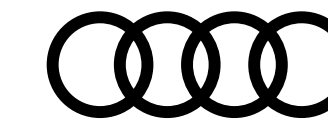

Principaux équipements de série

Disponibles sur toutes les finitions de la gamme

Moteur Design Confort Connectivité Visibilité Sécurité Équipements

Design extérieur

Boitiers de rétroviseurs extérieurs couleur carrosserie [6FA]

Blade dans la teinte de la carrosserie [6H0]

Jantes en aluminium coulé [F32]

style 5 branches, 6,5 J x 16 avec pneus 215/60 R 16



Rétroviseurs couleur carrosserie [6FA]



Applications décoratives laquées argent [5MA]

Design intérieur

Applications décoratives laquées argent [5MA]

Ciel de pavillon en tissu Gris Titane [6N]]



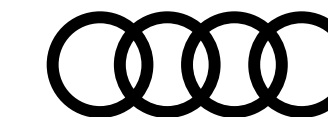

Principaux équipements de série

Disponibles sur toutes les finitions de la gamme

Moteur Design Confort Connectivité Visibilité Sécurité Équipements

Confort et vie à bord

Clé à fréquence radio [4I2]

Verrouille et déverrouille les portes, le capot de coffre et la trappe à carburant ; incluant ouverture/fermeture à distance des vitres

Climatisation manuelle [KH6]

Rafrâchit ou chauffe l'habitacle du véhicule, réglage manuel de la répartition de l'air, mode recyclage de l'air ambiant manuel, filtre à particules

Dossier de banquette arrière rabattable [3NZ]

en deux parties 40:60 ou entièrement

Lève-vitres électriques à l'avant et à l'arrière [4RA]

Pare-brise avec bandeau pare-soleil gris [4GH]

Câbles de recharge pour téléphone portable

Compatibles Apple et Android (Réf.: 8S0-051-435-F)

Siège conducteur et passager avant réglable en hauteur [3L3]

Accoudoir central avant [6E3]

Sièges standard à l'avant [Q1A]

avec réglage manuel du positionnement en longueur et en hauteur, de l'inclinaison de dossier, de la hauteur des appuie-tête et des ceintures

Tapis de sol à l'avant et à l'arrière [OTD]

Tissu Skript pour sièges standard à l'avant [N5B]

- Partie centrale des sièges et bourrelets latéraux des sièges en tissu Skript noir
- Accoudoir central en tissu uni noir

Vitres athermiques [4KC]

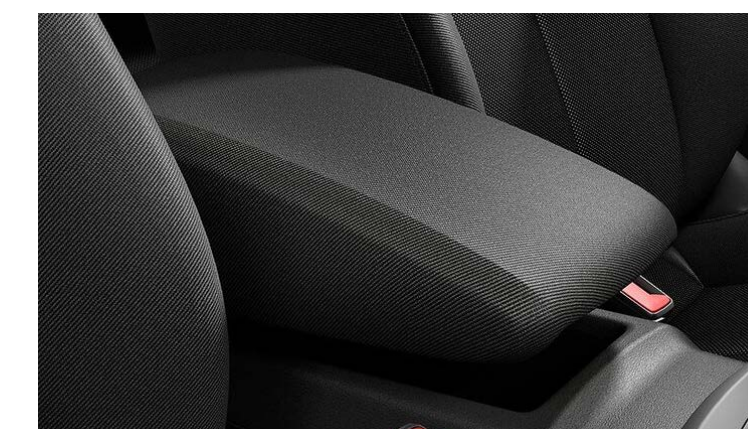

Accoudoir central avant [6E3]



Climatisation manuelle [KH6]



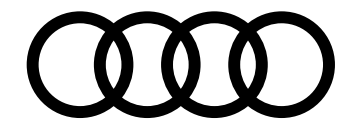

Principaux équipements de série

Disponibles sur toutes les finitions de la gamme

Moteur Design Confort Connectivité Visibilité Sécurité Équipements

Audio, Navigation, Connectivité et Infodivertissement

4 haut-parleurs à l'avant (passifs) [8RE]

Audi Virtual Cockpit [9S8]

Système d'information du conducteur avec écran haute résolution de 12,3"

Audi phone box avec charge du téléphone par induction [9ZE]

Compartiment spécifique avec induction situé dans la console centrale avant permettant d'y ranger le téléphone portable.

Avantages :

- amélioration de la qualité de réception
- recharge de la batterie du téléphone via câble USB ou induction (standard Qi)
- dispositif mains libres et commande vocale du téléphone
- diminution du rayonnement SAR dans l'habitacle grâce au raccordement à l'antenne du véhicule
- commande via le système MMI ou le volant multifonction
- en combinaison avec Audi connect, permet la fonction de "téléphone de voiture" via lecteur de carte SIM ou profil rSAP

Audi music interface [UE7]

MMI radio plus avec MMI touch [I8Y]

- Ecran tactile de 8,8"
- 2 interfaces USB de type A pour le chargement d'appareils externes
- Interface Bluetooth (système mains libres et streaming audio)
- Commande vocale pour la téléphonie et les médias
- Diversité de phases AM/FM
- Volume sonore asservi à la vitesse

Réception radio-numérique (DAB) [QV3]

Ajoute à l'offre de radios analogiques la réception de stations numériques selon le standard DAB, incluant DAB+ et DMB Audio



Audi virtual cockpit [9S8]



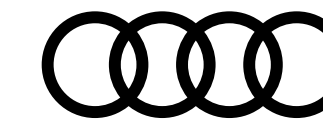

Principaux équipements de série

Disponibles sur toutes les finitions de la gamme

Moteur Design Confort Connectivité Visibilité Sécurité Équipements

Éclairage et visibilité

Détecteur de pluie et de luminosité [8N6]

pour la commande automatique des feux, des essuie-glace et de la fonction Coming Home/Leaving Home : allumage automatique/extinction temporisée de phares, des feux arrière et de l'éclairage de plaque

Éclairage intérieur [QQ0]

Module de pavillon à l'avant et à l'arrière (à ampoules) incluant spots de lecture

Feux arrière rouges [8VA]

Avec feu de recul blanc et feu de brouillard arrière intégré à ampoules ; feux de plaque arrière à LED

Rétroviseurs extérieurs réglables électriquement et dégivrants [6XD]

Incluant buses de lave-glace dégivrantes

Projecteurs avant à LED [8EX]

Rétroviseur intérieur jour/nuit manuel [4L2]



Feux arrière rouges [8VA]



Projecteurs avant à LED [8EX]





Principaux équipements de série

Disponibles sur toutes les finitions de la gamme

Moteur Design Confort Connectivité Visibilité Sécurité Équipements

Sécurité passive du véhicule : protection des occupants

Airbags latéraux à l'avant et système d'airbags de tête [4X3]

Airbags latéraux à l'avant intégrés au dossier des sièges ; avec système d'airbags de tête supplémentaire se déployant devant les vitres latérales et protégeant les passagers avant et ceux des places extérieures arrière en cas de collision latérale

Affichage de contrôle de pression des pneus [7K1]

Signal visuel et sonore en cas de baisse de pression sur une ou plusieurs roues

Détecteur d'occupation de sièges [1I0]

Un signal acoustique et visuel prévient lorsque les ceintures ne sont pas fixées à l'avant. Un signal visuel attire l'attention sur la fixation des ceintures à l'arrière

Direction progressive [1N7]

Désactivation de l'airbag passager à l'avant [4UF]

Sécurité enfant électrique sur les portières arrière [4H5]



Audi pre sense front [6K2]



Projecteurs avant à LED [8EX]

Sécurité active du véhicule : système d'assistance à la conduite

Audi pre sense front [6K2]

L'Audi pre sense front détecte, dans les limites du système, à l'aide d'un radar frontal la zone située devant le véhicule et avertit le conducteur par des signaux visuels et sonores en cas de potentielle situation dangereuse avec des véhicules qui précèdent ou qui sont arrêtés. Si le conducteur ne réagit pas, le dispositif enclenche un coup de frein bref pour attirer l'attention du conducteur. Si après cela, le conducteur n'entreprend aucune action, l'Audi pre sense front engage un freinage complet automatique dans les limites du système. Ainsi, une collision peut être évitée ou sa gravité réduite.

La reconnaissance des piétons et des cyclistes enregistre, dans les limites du système, lorsqu'un piéton ou un cycliste se déplace sur la voie de circulation ou la traverse. Le système avertit alors le conducteur par un signal sonore et visuel. Simultanément, le système prépare un éventuel freinage complet et engage un freinage d'urgence automatisé, dans le cas où celui-ci s'avérerait nécessaire, afin d'éviter au maximum une collision ou d'en minimiser les conséquences

Audi hold assist [UH2]

Maintient le véhicule à l'arrêt aussi bien en côte qu'en descente au sein de la circulation routière, sans limite de temps. Le système est activé en appuyant sur une touche et permet au conducteur un redémarrage confortable

Audi parking system [7X1]

Radars arrière d'aide au stationnement avec signal acoustique

Limiteur de vitesse [8T9]

Le limiteur de vitesse permet de limiter individuellement la vitesse maximale à partir de 30 km/h, par ex. en agglomération. Lorsque la vitesse maximum définie est atteinte, le véhicule se régule automatiquement. La commande s'effectue par manette séparée. La vitesse maximum paramétrée est affichée dans le combiné d'instruments numérique. La limitation peut être outrepassée à tout moment par un kick-down

Avertissement de sortie de voie [6I3]



Découvrez toutes les vidéos dédiées sur notre chaîne YouTube



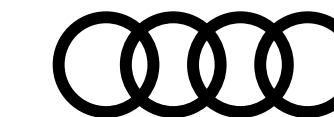

Principaux équipements de série

Disponibles sur toutes les finitions de la gamme

Moteur Design Confort Connectivité Visibilité Sécurité Équipements

Sécurité active du véhicule : système d'assistance à la conduite... suite

Système de lecture des panneaux de signalisation par caméra [QR9]

Affichage de la limitation de vitesse détecté sur les panneaux

Aide le conducteur en affichant, dans les limites du système, les panneaux de circulation détectés :

- Les limitations de vitesses y compris les vitesses temporaires
- Les interdictions de dépasser

- Détection début/fin d'autoroutes, des grands axes, des agglomérations et des zones à trafic réduit
- En cas de pluie ou de remorquage, le système adapte les limitations de vitesse en conséquence
- Les indications du dispositif de reconnaissance des panneaux de circulation sont automatiquement affichées sur l'écran du système d'information du conducteur
- Avertissement du conducteur en cas de non-respect de la limitation de vitesse identifiée

Équipements techniques

Set de réparation pour pneus [1G8]

Avec compresseur 12 volts et produit de colmatage pour les pneus, vitesse maximale autorisée 80 km/h

Trousse de secours avec triangle de présignalisation [1T3]



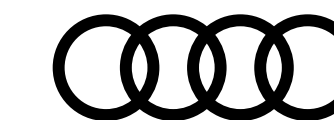

Finition Design [WAF]

Équipements additionnels contenus dans la finition par rapport aux équipements de série



Design extérieur

Peinture contrastée en Gris Manhattan [2]F]

Jantes en aluminium coulé [40M]

style à 5 branches doubles, 7 J x 17 avec pneus 215/55 R 17

Rétroviseurs extérieurs réglables électriquement et dégivrants [6XD]

incluant buses de lave-glace dégivrantes

Blade en Gris Manhattan [6H4]



Blade en Gris Manhattan [6H4]



Seuils de portes en aluminium [7M3]

Design intérieur

Applications décoratives laquées argent [5MA]

Moulures de seuils de portes en aluminium [7M3]

Confort et vie à bord

Climatisation automatique [9AK]

Sièges standard à l'avant en tissu Skript [N5B]



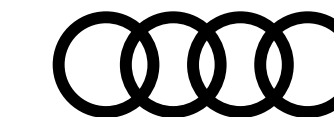

Finition Design [WAF]

Équipements additionnels contenus dans la finition par rapport aux équipements de série



Audio, Navigation, Connectivité et Infodivertissement

Préparation à la navigation avec MMI touch [7UH]

- Écran couleur haute résolution 8,8 pouces incluant MMI touch
- MMI touch : écran tactile

Volant en cuir style 3 branches avec multifonctions [1XW]

Audi connect sécurité et assistance en ligne [-]

- Assistance en ligne
- Message de l'alarme antivol
- Position de stationnement
- Prise de rendez-vous Audi en ligne
- Rapport d'état du véhicule
- Verrouillage / déverrouillage à distance

Audi smartphone interface [UI2]

Relie votre smartphone à votre Audi. Ce dispositif transfère instantanément les contenus de votre smartphone directement sur l'écran MMI via USB. La navigation, la téléphonie, la musique et d'autres applications tierces sélectionnées peuvent ainsi être aisément contrôlées à l'aide du MMI ou par commande vocale. Inclut Audi music interface. Une fois le smartphone connecté par USB, l'Audi smartphone interface reconnaît le système d'exploitation du smartphone (Android ou iOS) et bascule ainsi automatiquement vers Apple CarPlay ou Google Android Auto



Audi smartphone interface [UI2]





Finition Design [WAF]

Équipements additionnels contenus dans la finition par rapport aux équipements de série



Eclairage et visibilité

Projecteurs avant à LED [8EX]

Feux arrière à LED [8VG]

Clignotants, feux stop, feux arrière, feu de recul et feux de plaque arrière à LED. Les feux stop à LED s'allument plus vite et préviennent ainsi plus tôt le conducteur de la voiture qui suit. Les feux de stationnement éclairent la zone de pivotement lors d'une marche arrière

Sécurité active du véhicule : système d'assistance à la conduite

Audi parking system à l'arrière [7X1]

L'Audi parking system à l'arrière facilite le stationnement et les manœuvres en marche arrière dans les limites du système à l'aide d'un signal sonore indiquant la distance par rapport à un obstacle identifié à l'arrière. La mesure s'effectue par des capteurs à ultrasons discrètement intégrés dans le pare-chocs qui sont activés dès que la marche arrière est enclenchée

Régulateur de vitesse [8T6]

Le régulateur de vitesse maintient constante la vitesse définie entre 20 et 250 km/h dans la mesure où la puissance du moteur le permet. La commande s'effectue par manette séparée. La vitesse paramétrée est affichée dans le combiné d'instruments numérique. Le système ne réagit pas envers les véhicules qui précèdent en maintenant la distance de sécurité prévue. Incluant limiteur de vitesse réglable

Audi drive select [2H6]

Réglage des caractéristiques individuelles du véhicule selon les modes disponibles : auto / dynamique / efficiency / individual.

Offre un accès aux caractéristiques du moteur, à la direction assistée et aux systèmes en option tels que la boîte de vitesses S tronic, l'assistant de maintien de vitesse adaptatif et le son du moteur. Grâce au mode efficiency, le moteur, la boîte de vitesses, la climatisation ainsi que l'assistant de maintien de vitesse adaptatif en option et le régulateur de vitesse disposent d'un niveau de consommation optimisé.



Feux arrière à LED [8VG]



Régulateur de vitesse [8T6]



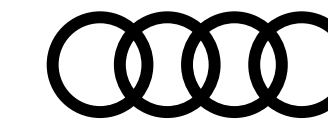

Finition Business Executive [WBL]

Équipements additionnels contenus dans la finition par rapport à la version Q2 [WAF] **+ 1 200 €**



Design extérieur

Peinture contrastée en Gris Manhattan [2]F

Jantes en aluminium coulé [40M]

style à 5 branches doubles, 7 J x 17 avec pneus 215/55 R 17

Blade en Gris Manhattan [6H4]

Design intérieur

Applications décoratives laquées argent [5MA]

Mouleurs de seuils de portes en aluminium [7M3]

Confort et vie à bord

Climatisation automatique [9AK]

Sièges standard à l'avant en tissu Skript [N5B]

Rétroviseurs extérieurs réglables électriquement et dégivrants [6XD]

Incluant buses de lave-glace dégivrantes



Applications décoratives laquées argent [5MA]



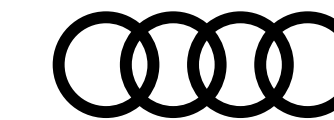

Finition Business Executive [WBL]

Équipements additionnels contenus dans la finition par rapport à la version **Q2 [WAF]** + 1 200 €



Audio, Navigation, Connectivité et Infodivertissement

MMI navigation avec MMI touch [7UG]

- Écran couleur haute résolution 8,8 pouces incluant MMI touch
- Mise à jour des cartes en ligne
- Utilisation gratuite des services Audi connect pendant 36 mois
- MMI touch : écran tactile

Volant en cuir style 3 branches avec multifonctions [1XW]

Audi smartphone interface [UI2]

Relie votre smartphone à votre Audi. Ce dispositif transfère instantanément les contenus de votre smartphone directement sur l'écran MMI via USB. La navigation, la téléphonie, la musique et d'autres applications tierces sélectionnées peuvent ainsi être aisément contrôlées à l'aide du MMI ou par commande vocale. Inclut Audi music interface. Une fois le smartphone connecté par USB, l'Audi smartphone interface reconnaît le système d'exploitation du smartphone (Android ou iOS) et bascule ainsi automatiquement vers Apple CarPlay ou Google Android Auto

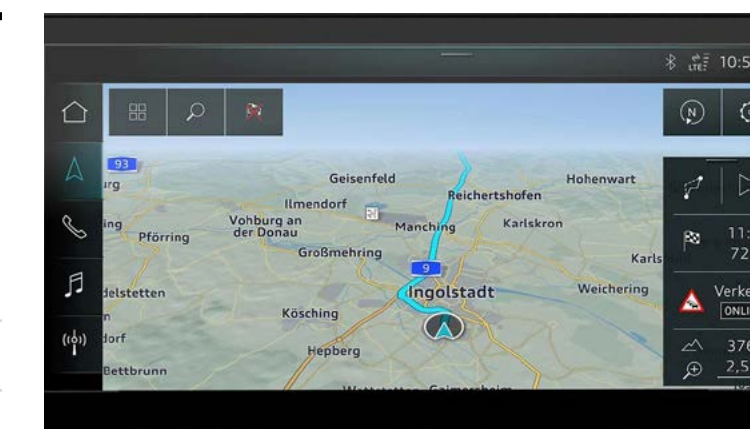

MMI navigation avec MMI touch [7UG]





Finition Business Executive [WBL]

Équipements additionnels contenus dans la finition par rapport à la version Q2 [WAF] + 1 200 €



Eclairage et visibilité

Projecteurs avant à LED [8EX]

Feux arrière à LED [8VG]

Clignotants, feux stop, feux arrière, feu de recul et feux de plaque arrière à LED. Les feux stop à LED s'allument plus vite et préviennent ainsi plus tôt le conducteur de la voiture qui suit. Les feux de stationnement éclairent la zone de pivotement lors d'une marche arrière

Sécurité active du véhicule : système d'assistance à la conduite

Audi parking system plus [7X2]

L'Audi parking system plus assiste le conducteur par des signaux sonores et un affichage sur l'écran MMI pour faciliter le stationnement et les manœuvres. Des capteurs à ultrasons discrètement intégrés dans le pare-chocs mesurent la distance par rapport aux objets détectés. De plus, des segments blancs sur l'écran couleur MMI touch indiquent des obstacles détectés se trouvant en dehors de la voie de circulation et des segments rouges des obstacles détectés se trouvant sur la voie de circulation. L'affichage virtuel de la voie de circulation propose en outre une détection des points de braquage calculés à l'avance, permettant ainsi des manœuvres confortables. L'Audi parking system plus est activé par l'engagement de la marche arrière, via une touche sur la console centrale ou automatiquement dès que la distance par rapport à un objet détecté est inférieure à 90 cm. L'activation automatique peut être activée ou désactivée. L'Audi parking system à l'arrière facilite le stationnement et les manœuvres en marche arrière dans les limites du système à l'aide d'un signal sonore indiquant la distance par rapport à un obstacle identifié à l'arrière. La mesure s'effectue par des capteurs à ultrasons discrètement intégrés dans le pare-chocs qui sont activés dès que la marche arrière est enclenchée

Régulateur de vitesse [8T6]

Le régulateur de vitesse maintient constante la vitesse définie entre 20 et 250 km/h dans la mesure où la puissance du moteur le permet. La commande s'effectue par manette séparée. La vitesse paramétrée est affichée dans le combiné d'instruments numérique. Le système ne réagit pas envers les véhicules qui précèdent en maintenant la distance de sécurité prévue. Incluant limiteur de vitesse réglable

Caméra de recul [KA2]

Audi drive select [2H6]

Réglage des caractéristiques individuelles du véhicule selon les modes disponibles : auto / dynamique / efficiency / individual.

Offre un accès aux caractéristiques du moteur, à la direction assistée et aux systèmes en option tels que la boîte de vitesses S tronic, l'assistant de maintien de vitesse adaptatif et le son du moteur. Grâce au mode efficiency, le moteur, la boîte de vitesses, la climatisation ainsi que l'assistant de maintien de vitesse adaptatif en option et le régulateur de vitesse disposent d'un niveau de consommation optimisé



Audi parking system plus [7X2]



Caméra de recul [KA2]



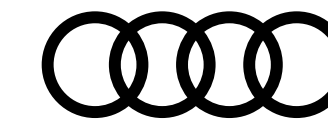

Finition Advanced [WPA]

Équipements additionnels contenus dans la finition par rapport à la version **Q2 [WAF]** + 2 500 €



Design extérieur

Peinture intégrale [2JD]

Inscriptions S line sur les ailes avant [-]

Jantes style dynamique à 5 bras [V68]

Gris graphite tournées brillantes 7,0 x 18, pneus 215/50 R18

Blade en Argent Magnésium [6H9]

Design intérieur

Applications décoratives aluminium brossé mat [5TG]

Moulures de seuil avec insert en aluminium et emblème S, éclairées [VT5]

Pack aluminium intérieur [QJ1]

Éléments sur les diffuseurs d'air, les boutons de réglage des rétroviseurs, l'encadrement de la commande intérieure de verrouillage des portières, les lève-vitres, les touches de commande du frein de stationnement, le porte-monnaie, la bordure de l'insert cylindrique pour la prise de 12 volts, bouton d'éclairage rotatif ainsi que la barrette des poignées de portières en style aluminium



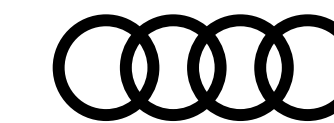

Finition Advanced [WPA]

Équipements additionnels contenus dans la finition par rapport à la version **Q2 [WAF]** + 2 500 €



Confort et vie à bord

Climatisation automatique [9AK]

Sièges Sport à l'avant en tissu [N5G]

Rétroviseur intérieur jour/nuit automatique [4L6]

Appuis lombaires [7P1]

Rétroviseurs extérieurs réglables et escamotables électriquement [6XK]

jour/nuit automatique, dégivrants des deux côtés et buses de lave-glaces dégivrantes

Clé confort (Keyless entry) [4I3]

Systeme de verrouillage et de déverrouillage du véhicule sans utilisation de la clé



Rétroviseurs réglables électriquement [6XK]



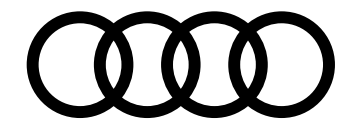

Finition Advanced [WPA]

Équipements additionnels contenus dans la finition par rapport à la version **Q2 [WAF]** + 2 500 €



Audio, Navigation, Connectivité et Infodivertissement

Préparation à la navigation avec MMI touch [7UH]

- Écran couleur haute résolution 8,8 pouces incluant MMI touch
- MMI touch : écran tactile

Volant Sport S line en cuir style 3 branches multifonction [1XW]

avec emblème S (poignées de volant en cuir perforé)

Audi smartphone interface [UI2]

Relie votre smartphone à votre Audi. Ce dispositif transfère instantanément les contenus de votre smartphone directement sur l'écran MMI via USB. La navigation, la téléphonie, la musique et d'autres applications tierces sélectionnées peuvent ainsi être aisément contrôlées à l'aide du MMI ou par commande vocale. Inclut Audi music interface. Une fois le smartphone connecté par USB, l'Audi smartphone interface reconnaît le système d'exploitation du smartphone (Android ou iOS) et bascule ainsi automatiquement vers Apple CarPlay ou Google Android Auto

Audi sound system [9VD]

10 haut-parleurs incluant un haut-parleur central et un subwoofer ; amplificateur à 6 canaux avec une puissance totale de 180 watts

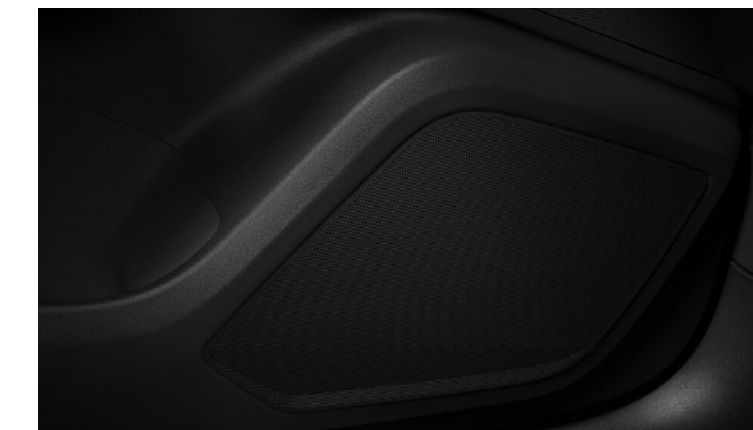

Audi sound system [9VD]



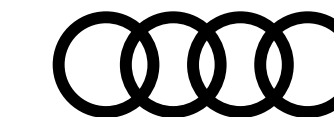

Finition Advanced [WPA]

Équipements additionnels contenus dans la finition par rapport à la version **Q2 [WAF]** + 2 500 €



Eclairage et visibilité

Phares Matrix LED avec clignotants dynamiques à l'arrière [PXC]

Comprend les fonctions suivantes :

- Feux diurnes
- Feux de croisement
- Feux de position
- Clignotants
- Feux de bifurcation (en complément de l'éclairage latéral pour les virages serrés et les bifurcations)
- Éclairage tout temps (pour réduire l'auto-éblouissement en cas de mauvaise visibilité)
- Feux d'autoroute (portée d'éclairage étendue à partir de 110 km/h)
- Feux de stationnement (éclairage de la zone de pivotement en marche arrière)
- Feux de virage statiques
- Réglage automatique dynamique du site des phares
- Éclairage d'intersection (en combinaison avec la navigation MMI plus)
- Détecte d'autres véhicules et désactive le faisceau de lumière de manière sélective dans la zone du véhicule détecté. Les feux de routes restent ainsi activés dans les autres segments
- Feux de virage dynamiques (les phares réagissent avant le braquage du volant en se basant sur les données de navigation)
- Assistant feux de route [8G4]

Pack éclairage d'ambiance [QQ1]

Module de pavillon à l'avant incluant spots de lecture, éclairage arrière, miroirs de courtoisie éclairés, éclairage du coffre, éclairage au niveau des pieds à l'avant



Phares Matrix LED [PXC]



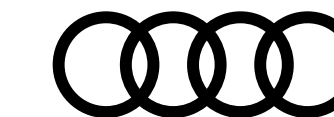

Finition Advanced [WPA]

Équipements additionnels contenus dans la finition par rapport à la version Q2 [WAF] + 2 500 €



Sécurité active du véhicule : système d'assistance à la conduite

Audi parking system plus [7X2]

L'Audi parking system plus assiste le conducteur par des signaux sonores et un affichage sur l'écran MMI pour faciliter le stationnement et les manœuvres. Des capteurs à ultrasons discrètement intégrés dans le pare-chocs mesurent la distance par rapport aux objets détectés

Régulateur de vitesse [8T6]

Le régulateur de vitesse maintient constante la vitesse définie entre 20 et 250 km/h dans la mesure où la puissance du moteur le permet. La commande s'effectue par manette séparée. La vitesse paramétrée est affichée dans le combiné d'instruments numérique. Le système ne réagit pas envers les véhicules qui précèdent en maintenant la distance de sécurité prévue. Incluant limiteur de vitesse réglable

Audi drive select [2H6]

Réglage des caractéristiques individuelles du véhicule selon les modes disponibles : auto / dynamique / efficiency / individual.

Offre un accès aux caractéristiques du moteur, à la direction assistée et aux systèmes en option tels que la boîte de vitesses S tronic, l'assistant de maintien de vitesse adaptatif et le son du moteur. Grâce au mode efficiency, le moteur, la boîte de vitesses, la climatisation ainsi que l'assistant de maintien de vitesse adaptatif en option et le régulateur de vitesse disposent d'un niveau de consommation optimisé

Caméra de recul [KA2]



Audi parking system à l'arrière [7X1]



Régulateur de vitesse [8T6]



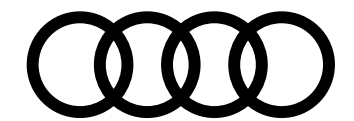

Finition Avus [WCF]

Équipements additionnels contenus dans la finition par rapport à la version **Q2 [WAF]** + 4 800 €



Design extérieur

Peinture contrastée en Gris Manhattan [2]F

Inscriptions S line sur les ailes avant [-]

Jantes Audi Sport en aluminium coulé [40N]

Style 5 branches offroad design, titanium mat et look poli brillant, 7x 18 avec pneus 215/50

Blade en Gris Manhattan [6H4]

Design intérieur

Applications décoratives laquées argent [5MA]

Moulures de seuils de portes en aluminium éclairées [VT4]

Pack aluminium intérieur [Q]1

Éléments sur les diffuseurs d'air, les boutons de réglage des rétroviseurs, l'encadrement de la commande intérieure de verrouillage des portières, les lève-vitres, les touches de commande du frein de stationnement, le porte-monnaie, la bordure de l'insert cylindrique pour la prise de 12 volts, bouton d'éclairage rotatif ainsi que la barrette des poignées de portières en style aluminium



Blade en Gris Manhattan [6H4]



Pack aluminium intérieur [Q]1





Finition Avus [WCF]

Équipements additionnels contenus dans la finition par rapport à la version **Q2 [WAF]** + **4 800 €**



Confort et vie à bord

Climatisation automatique [9AK]

Sièges Sport à l'avant en cuir/matériaux synthétiques [N1S]

Rétroviseur intérieur jour/nuit automatique [4L6]

Appuis lombaires [7P1]

Rétroviseurs extérieurs réglables et escamotables électriquement [6XK]

jour/nuit automatique, dégivrants des deux côtés et buses de lave-glaces dégivrantes

Clé confort (Keyless entry) [4I3]

Système de verrouillage et de déverrouillage du véhicule sans utilisation de la clé

Audio, Navigation, Connectivité et Infodivertissement

MMI navigation avec MMI touch [7UG]

- Écran couleur haute résolution 8,8 pouces incluant MMI touch
- Mise à jour des cartes en ligne
- Utilisation gratuite des services Audi connect pendant 36 mois
- MMI touch : écran tactile



Climatisation automatique [9AK]

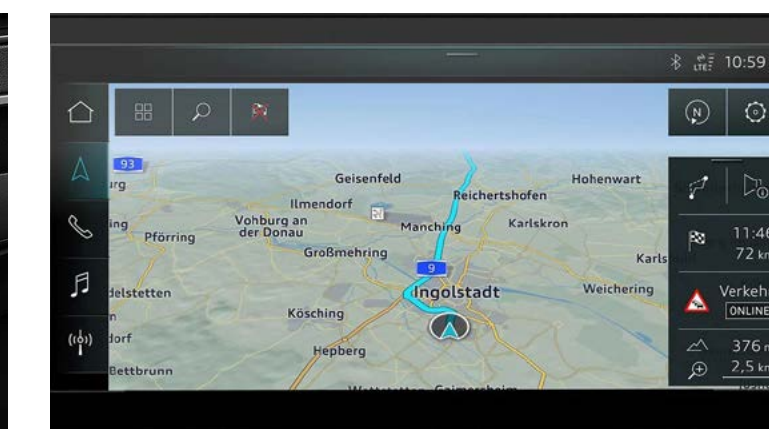

MMI navigation avec MMI touch [7UG]



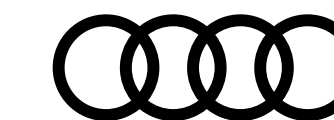

Finition Avus [WCF]

Équipements additionnels contenus dans la finition par rapport à la version **Q2 [WAF]** + **4 800 €**



Audio, Navigation, Connectivité et Infodivertissement... suite

Volant en cuir style 3 branches avec multifonctions [1XW]

Audi connect navigation et divertissement [IT3]

- Navigation avec Google Earth
- Recherche de destinations en ligne
- Chargement des trajets via myAudi
- Hotspot WiFi
- Affichage avancé de points d'intérêt
- Météo

Audi smartphone interface [UI2]

Relie votre smartphone à votre Audi. Ce dispositif transfère instantanément les contenus de votre smartphone directement sur l'écran MMI via USB. La navigation, la téléphonie, la musique et d'autres applications tierces sélectionnées peuvent ainsi être aisément contrôlées à l'aide du MMI ou par commande vocale. Inclut Audi music interface. Une fois le smartphone connecté par USB, l'Audi smartphone interface reconnaît le système d'exploitation du smartphone (Android ou iOS) et bascule ainsi automatiquement vers Apple CarPlay ou Google Android Auto

Audi sound system [9VD]

10 haut-parleurs incluant un haut-parleur central et un subwoofer ; amplificateur à 6 canaux avec une puissance totale de 180 watts



Audi smartphone interface [UI2]



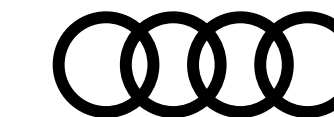

Finition Avus [WCF]

Équipements additionnels contenus dans la finition par rapport à la version **Q2 [WAF]** + **4 800 €**



Eclairage et visibilité

Phares Matrix LED avec clignotants dynamiques à l'arrière [PXC]

Comprend les fonctions suivantes :

- Feux diurnes
- Feux de croisement
- Feux de position
- Clignotants
- Feux de bifurcation (en complément de l'éclairage latéral pour les virages serrés et les bifurcations)
- Éclairage tout temps (pour réduire l'auto-éblouissement en cas de mauvaise visibilité)
- Feux d'autoroute (portée d'éclairage étendue à partir de 110 km/h)
- Feux de stationnement (éclairage de la zone de pivotement en marche arrière)
- Feux de virage statiques
- Réglage automatique dynamique du site des phares
- Éclairage d'intersection (en combinaison avec la navigation MMI plus)
- Détecte d'autres véhicules et désactive le faisceau de lumière de manière sélective dans la zone du véhicule détecté. Les feux de routes restent ainsi activés dans les autres segments
- Feux de virage dynamiques (les phares réagissent avant le braquage du volant en se basant sur les données de navigation)
- Assistant feux de route [8G4]

Pack éclairage d'ambiance [QQ1]

Module de pavillon à l'avant incluant spots de lecture, éclairage arrière, miroirs de courtoisie éclairés, éclairage du coffre, éclairage au niveau des pieds à l'avant



Phares Matrix LED [PXC]





Finition Avus [WCF]

Équipements additionnels contenus dans la finition par rapport à la version Q2 [WAF] **+ 4 800 €**



Sécurité active du véhicule : système d'assistance à la conduite

Audi parking system plus [7X2]

L'Audi parking system plus assiste le conducteur par des signaux sonores et un affichage sur l'écran MMI pour faciliter le stationnement et les manœuvres. Des capteurs à ultrasons discrètement intégrés dans le pare-chocs mesurent la distance par rapport aux objets détectés. De plus, des segments blancs sur l'écran couleur MMI touch indiquent des obstacles détectés se trouvant en dehors de la voie de circulation et des segments rouges des obstacles détectés se trouvant sur la voie de circulation. L'affichage virtuel de la voie de circulation propose en outre une détection des points de braquage calculés à l'avance, permettant ainsi des manœuvres confortables. L'Audi parking system plus est activé par l'engagement de la marche arrière, via une touche sur la console centrale ou automatiquement dès que la distance par rapport à un objet détecté est inférieure à 90 cm. L'activation automatique peut être activée ou désactivée. L'Audi parking system à l'arrière facilite le stationnement et les manœuvres en marche arrière dans les limites du système à l'aide d'un signal sonore indiquant la distance par rapport à un obstacle identifié à l'arrière. La mesure s'effectue par des capteurs à ultrasons discrètement intégrés dans le pare-chocs qui sont activés dès que la marche arrière est enclenchée



Audi parking system plus [7X2]



Régulateur de vitesse [8T6]

Régulateur de vitesse [8T6]

Le régulateur de vitesse maintient constante la vitesse définie entre 20 et 250 km/h dans la mesure où la puissance du moteur le permet. La commande s'effectue par manette séparée. La vitesse paramétrée est affichée dans le combiné d'instruments numérique. Le système ne réagit pas envers les véhicules qui précèdent en maintenant la distance de sécurité prévue. Incluant limiteur de vitesse réglable

Caméra de recul [KA2]

Audi drive select [2H6]

Réglage des caractéristiques individuelles du véhicule selon les modes disponibles : auto / dynamique / efficiency / individual.

Offre un accès aux caractéristiques du moteur, à la direction assistée et aux systèmes en option tels que la boîte de vitesses S tronic, l'assistant de maintien de vitesse adaptatif et le son du moteur. Grâce au mode efficiency, le moteur, la boîte de vitesses, la climatisation ainsi que l'assistant de maintien de vitesse adaptatif en option et le régulateur de vitesse disposent d'un niveau de consommation optimisé



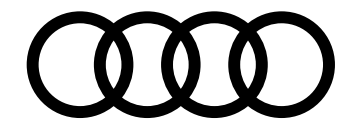

Finition S line [WFQ]

Équipements additionnels contenus dans la finition par rapport à la version **Q2 Advanced** [WPA] **+ 3 800 €**



Design extérieur

Peinture intégrale [2JD]

Inscriptions S line sur les ailes avant [-]

Jantes Audi Sport en alliage léger [44M]

Style trapézoïdal à 5 branches doubles, 7,0 x 18, pneus 215/50 R18

Pack Esthétique Noir [4ZD]

Apporte une touche de noire à l'extérieur, au niveau de l'Audi singleframe et des pare-chocs avant et arrière

Vitres surteintées (Privacy glass) [VW1]

Vitrage surteinté pour les vitres de portières arrière, ainsi que vitres latérales arrière et lunette arrière surteintées

Design intérieur

Ciel de toit en tissu noir [6NQ]

Repose-pied et pédalier en acier inoxydable [VF1]

Moules de seuil avec insert en aluminium et emblème S, éclairées [VT5]

Pack aluminium intérieur [QJ1]

Éléments sur les diffuseurs d'air, les boutons de réglage des rétroviseurs, l'encadrement de la commande intérieure de verrouillage des portières, les lève-vitres, les touches de commande du frein de stationnement, le porte-monnaie, la bordure de l'insert cylindrique pour la prise de 12 volts, bouton d'éclairage rotatif ainsi que la barrette des poignées de portières en style aluminium



Ciel de toit en tissu noir [6NQ]



Repose-pied et pédalier [VF1]



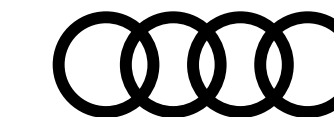

Finition S line [WFQ]

Équipements additionnels contenus dans la finition par rapport à la version **Q2 Advanced** [WPA] **+ 3 800 €**



Confort et vie à bord

Sièges Sport à l'avant en cuir/tissu [N3U]

Audio, Navigation, Connectivité et Infodivertissement

MMI navigation avec MMI touch [7UG]

- Écran couleur haute résolution 8,8 pouces incluant MMI touch
- Mise à jour des cartes en ligne
- Utilisation gratuite des services Audi connect pendant 36 mois
- MMI touch : écran tactile

Volant Sport S line en cuir style 3 branches avec multifonction avec emblème S [1XW]

(poignées de volant en cuir perforé)

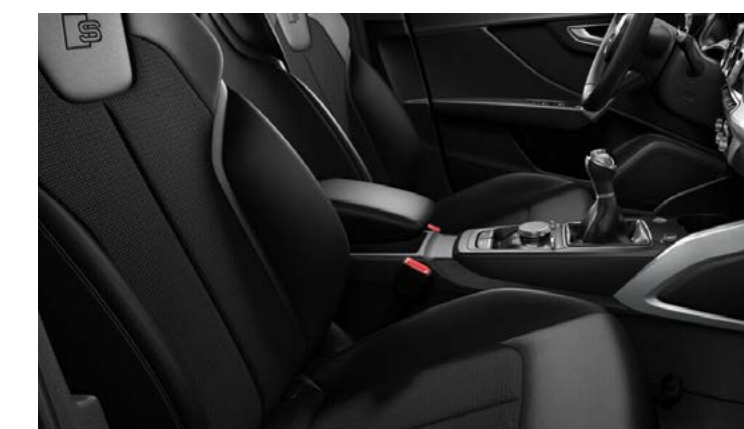

Sièges Sport à l'avant en cuir/tissu [N3U]

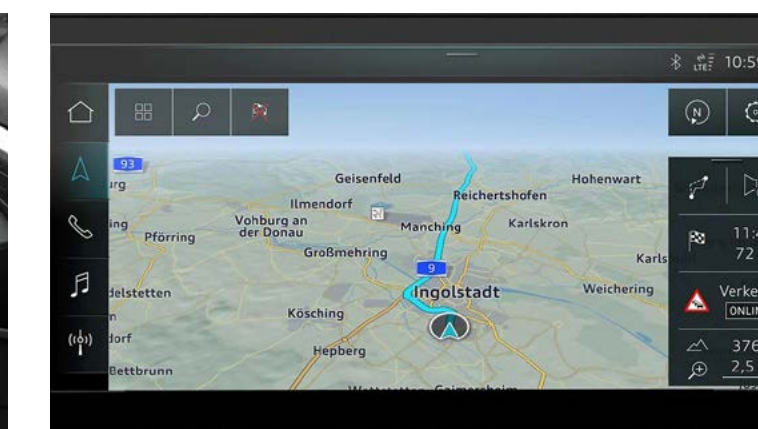

MMI navigation avec MMI touch [7UG]



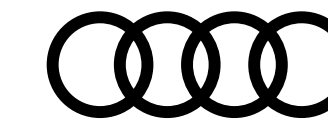

Finition S line [WFQ]

Équipements additionnels contenus dans la finition par rapport à la version **Q2 Advanced** [WPA] **+ 3 800 €**



Audio, Navigation, Connectivité et Infodivertissement... suite

Audi connect navigation et divertissement [IT3]

- Navigation avec Google Earth
- Recherche de destinations en ligne
- Chargement des trajets via myAudi
- Hotspot WiFi
- Affichage avancé de points d'intérêt
- Météo

Sécurité active du véhicule : système d'assistance à la conduite

Audi parking system [7X2]

L'Audi parking system plus assiste le conducteur par des signaux sonores et un affichage sur l'écran MMI pour faciliter le stationnement et les manœuvres. Des capteurs à ultrasons discrètement intégrés dans le pare-chocs mesurent la distance par rapport aux objets détectés. De plus, des segments blancs sur l'écran couleur MMI touch indiquent des obstacles détectés se trouvant en dehors de la voie de circulation et des segments rouges des obstacles détectés se trouvant sur la voie de circulation. L'affichage virtuel de la voie de circulation propose en outre une détection des points de braquage calculés à l'avance, permettant ainsi des manœuvres confortables. L'Audi parking system plus est activé par l'engagement de la marche arrière, via une touche sur la console centrale ou automatiquement dès que la distance par rapport à un objet détecté est inférieure à 90 cm. L'activation automatique peut être activée ou désactivée. L'Audi parking system à l'arrière facilite le stationnement et les manœuvres en marche arrière dans les limites du système à l'aide d'un signal sonore indiquant la distance par rapport à un obstacle identifié à l'arrière. La mesure s'effectue par des capteurs à ultrasons discrètement intégrés dans le pare-chocs qui sont activés dès que la marche arrière est enclenchée.



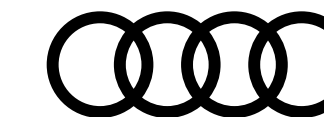

Série limitée Black Edition [WFQ + WEH]

Équipements additionnels contenus dans la finition par rapport à la version **S line** [WFQ] **+ 900 €**



Design extérieur

Pack esthétique noir plus [4ZP]

Pack Style noir mat plus [YKE]

- Boîtiers de rétroviseurs extérieurs noir mat avec incrustation en argent sélénite [6FQ]
- Sideblades en noir mat avec anneaux Audi [6H2/YLD]
- LED d'accès avec projection des anneaux Audi [YIW]

Jantes 19" Audi Sport style turbine à 5 bras [U54]

Suppression de l'identification modèle et moteur [2Z0]

Design intérieur

Volant Sport en cuir style 3 branches avec multifonction, méplat et palettes au volant pour S tronic [2PK]

Confort et vie à bord

Applications décoratives graphique lumineux avec pack d'éclairage d'ambiance plus [7TM/QQ2]

Options disponibles

Jantes 19" Audi Sport gris titane mat [C7M]

500 €

Hayon de coffre électrique [4E7]

550 €

Intérieur S line avec sièges sport Dinamica/cuir [PWM]

1 125 €

Intérieur avec surpiqûres rouge [YYB]

350 €

Sièges avant chauffants [4A3]

370 €

Toit ouvrant [3FB]

1 175 €

Pack dynamique [PYD]

615 €

Audi virtual cockpit plus [9S9]

150 €

Système audio SONOS Premium [9VS]

900 €

Pack Assistance Route [PYK]

1 600 €

Attention : Oblige le volant [1XX] (gratuit)

Pack Assistance Sécurité [PYL]

670 €

Audi park assist [7X5]

135 €

Dispositif d'attelage amovible mécaniquement [1D2]

890 €

Roue de secours compacte et cric de levage [PYF]

150 €

Teinte métallisée / nacrée

850 €



Jantes 19" Audi Sport gris titane mat [C7M]



Pack Style noir mat plus [YKE]



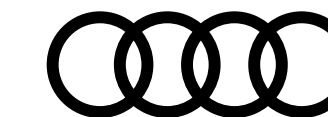

Audi SQ2

Équipements disponibles pour SQ2



Design extérieur

Boîtiers de rétroviseurs extérieurs couleur aluminium [6FC]

Pare-chocs S en peinture intégrale [2JV]

Blade en Argent Magnésium [6H9]

Jantes 18" en aluminium coulé 5 branches en V (S-Design) [40Y]

8 x 18 avec pneus 235/45 R18

Rétroviseurs extérieurs réglables et escamotables électriquement [6XK]

jour/nuit automatiques, dégivrants des deux côtés, avec buses de lave-glace dégivrantes

Phares Matrix LED avec clignotants dynamiques à l'arrière [PXC]

Design intérieur

Ciel de pavillon noir [6NQ]

Pack aluminium intérieur [QJ1]

Éléments sur les diffuseurs d'air, les boutons de réglage des rétroviseurs, l'encadrement de la commande intérieure de verrouillage des portières, les lève-vitres, les touches de commande du frein de stationnement, le porte-monnaie, la bordure de l'insert cylindrique pour la prise de 12 volts, bouton d'éclairage rotatif ainsi que la barrette des poignées de portières en style aluminium

Applications décoratives graphique lumineux avec pack d'éclairage d'ambiance plus [7TM/QQ2]

Rétroéclairage de couleur sur le tableau de bord et sur le repose-genoux de la console centrale



Blade en Argent Magnésium [6H9]



Pack aluminium intérieur [QJ1]





Audi SQ2

Équipements disponibles pour SQ2



Confort et vie à bord

Clé à fréquence radio avec Safelock [4K4]

Safelock empêche l'ouverture des portes de l'intérieur dès que le véhicule a été verrouillé à l'aide de la clé

Climatisation automatique confort à deux zones [9AK]

Dossier de banquette arrière rabattable en deux parties 40:60 ou entièrement [3NZ]

Lève-vitres électriques à l'avant et à l'arrière [4R4]

Pare-brise avec bandeau pare-soleil gris [4GH]

Siège conducteur et passager avant réglable en hauteur [3L3]

Accoudoir central avant [6E3]

Sièges sport à l'avant [Q4H]

Tapis de sol à l'avant et à l'arrière [0TD]

Sellerie mixte cuir/tissu [N3U]

Vitres athermiques [4KC]

Désactivation de l'airbag passager à l'avant [4UF]

Sécurité enfant électrique sur les portières arrière [4H5]

Fixation ISOFIX pour le siège du passager avant [3G4]

Audi Sound System [9VD]

Volant 3 branches multifonction en cuir avec et palettes de changement de vitesses [2PK]



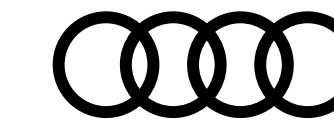

Audi SQ2

Équipements disponibles pour SQ2



Audio, Navigation, Connectivité et Infodivertissement

Audi smartphone interface [UI2]

Relie votre smartphone à votre Audi. Ce dispositif transfère instantanément les contenus de votre smartphone sur l'écran MMI. La navigation, la téléphonie, la musique et d'autres applications sélectionnées peuvent ainsi être aisément contrôlées à l'aide du MMI ou par commande vocale. Inclut Audi music interface. Une fois le smartphone connecté, l'ASI reconnaît le système d'exploitation du smartphone (Android ou iOS) et bascule ainsi automatiquement vers Apple CarPlay ou Google Android Auto

Réception radio-numérique (DAB) [QV3]

Ajoute à l'offre de radios analogiques la réception de stations numériques selon le standard DAB, incluant DAB+ et DMB Audio

MMI® navigation plus avec MMI touch, inclut en plus du MMI navigation [7UG]

- Écran couleur haute résolution de 8,8"
- Mise à jour des cartes en ligne
- MMI touch : écran tactile
- Utilisation gratuite des services Audi connect pendant 36 mois

Audi virtual cockpit [9S8]



Audi virtual cockpit [9S8]



Rétroviseurs extérieurs réglables et escamotables électriquement [6XK]



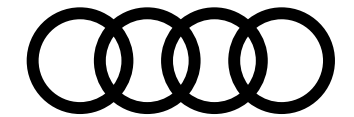

Audi SQ2

Équipements disponibles pour SQ2



Audio, Navigation, Connectivité et Infodivertissement... suite

Audi phone box avec charge du téléphone par induction [9ZE]

Compartiment spécifique avec induction situé dans la console centrale avant permettant d'y ranger le téléphone portable.

Avantages :

- amélioration de la qualité de réception
- recharge de la batterie du téléphone via câble USB ou induction (standard Qi)
- dispositif mains libres et commande vocale du téléphone
- diminution du rayonnement SAR dans l'habitacle grâce au raccordement à l'antenne du véhicule
- commande via le système MMI ou le volant multifonction
- en combinaison avec Audi connect, permet la fonction de "téléphone de voiture" via lecteur de carte SIM ou profil rSAP

Eclairage et visibilité

Détecteur de pluie et de luminosité [8N6]

pour la commande automatique des feux, des essuie-glace et de la fonction Coming Home/Leaving Home : allumage automatique/extinction temporisée de phares, des feux arrière et de l'éclairage de plaque

Rétroviseur intérieur jour/nuit automatique [4L6]



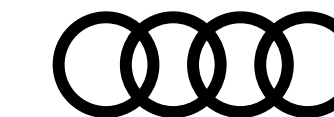

Audi SQ2

Équipements disponibles pour SQ2



Sécurité passive du véhicule : protection des occupants

Airbags latéraux à l'avant et système d'airbags de tête [4X3]

Airbags latéraux à l'avant intégrés au dossier des sièges ; avec système d'airbags de tête supplémentaire se déployant devant les vitres latérales et protégeant les passagers avant et ceux des places extérieures arrière en cas de collision latérale

Affichage de contrôle de pression des pneus [7K1]

Signal visuel et sonore en cas de baisse de pression sur une ou plusieurs roues

Détecteur d'occupation de sièges [1I0]

Un signal acoustique et visuel prévient lorsque les ceintures ne sont pas fixées à l'avant. Un signal visuel attire l'attention sur la fixation des ceintures à l'arrière

Direction progressive [1N7]

Set de réparation pour pneus [1G8]

Avec compresseur 12 volts et produit de colmatage pour les pneus, vitesse maximale autorisée 80 km/h

Trousse de secours avec triangle de présignalisation [1T3]



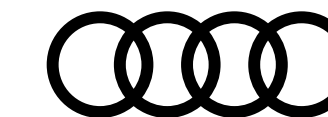

Audi SQ2

Équipements disponibles pour SQ2



Sécurité active du véhicule : système d'assistance à la conduite

Audi pre sense front [6K2]

L'Audi pre sense front détecte, dans les limites du système, à l'aide d'un radar frontal la zone située devant le véhicule et avertit le conducteur par des signaux visuels et sonores en cas de potentielle situation dangereuse avec des véhicules qui précèdent ou qui sont arrêtés. Si le conducteur ne réagit pas, le dispositif enclenche un coup de frein bref pour attirer l'attention du conducteur. Si après cela, le conducteur n'entreprend aucune action, l'Audi pre sense front engage un freinage complet automatique dans les limites du système. Ainsi, une collision peut être évitée ou sa gravité réduite.

La reconnaissance des piétons et des cyclistes enregistre, dans les limites du système, lorsqu'un piéton ou un cycliste se déplace sur la voie de circulation ou la traverse. Le système avertit alors le conducteur par un signal sonore et visuel. Simultanément, le système prépare un éventuel freinage complet et engage un freinage d'urgence automatisé, dans le cas où celui-ci s'avérerait nécessaire, afin d'éviter au maximum une collision ou d'en minimiser les conséquences

Audi hold assist [UH2]

Maintient le véhicule à l'arrêt aussi bien en côte qu'en descente au sein de la circulation routière, sans limite de temps. Le système est activé en appuyant sur une touche et permet au conducteur un redémarrage confortable

Régulateur et limiteur de vitesse [8T6]

Caméra de recul [KA2]

Audi drive select [2H6]

Permet le réglage des caractéristiques individuelles du véhicule ; modes disponibles :

- Auto
- Comfort
- Dynamic
- Efficiency
- Individual



Caméra de recul [KA2]



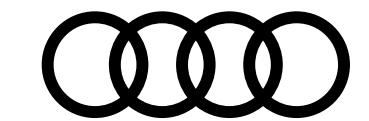

Teintes extérieures

	Design [WAF]	Business Executive [WBL]	Advanced [WPA]	Avus [WCF]	S line [WFQ]	Black Edition [WFQ + WEH]	SQ2
Teintes vernies							
Blanc Arkona [Z9Z9]	Gratuit	Gratuit	Gratuit	Gratuit	Gratuit	Gratuit	Gratuit
Noir Brillant [A2A2]	Gratuit	Gratuit	-	Gratuit	-	-	-
Teintes métallisées							
Blanc Glacier [2Y2Y]	850 €	850 €	850 €	850 €	850 €	850 €	850 €
Noir Mythic [0E0E]	850 €	850 €	850 €	850 €	850 €	850 €	850 €
Bleu Navarre [2D2D]	850 €	850 €	850 €	850 €	850 €	850 €	850 €
Rouge Progressif [B1B1]	850 €	850 €	850 €	850 €	850 €	850 €	850 €
Argent Fleuret [L5L5]	850 €	850 €	-	850 €	-	-	-
Gris Manhattan [H1H1]	850 €	850 €	-	850 €	-	-	-
Argent rosée [N8N8] <small>Attention : uniquement disponible avec le Gris Manhattan en couleur contrastée</small>	850 €	850 €	850 €	850 €	850 €	-	-
Teintes nacrées							
Gris Daytona [6Y6Y]	-	-	850 €	-	850 €	850 €	850 €
Gris Flèche [1X1X]⁽¹⁾	850 €	850 €	850 €	850 €	850 €	-	850 €
Teinte Audi Exclusive							
Audi Exclusive [Q0Q0]	3 200 €	3 200 €	3 200 €	3 200 €	3 200 €	-	3 200 €

Teintes vernies



Blanc Arkona [Z9Z9]



Noir Brillant [A2A2]

Teintes métallisées

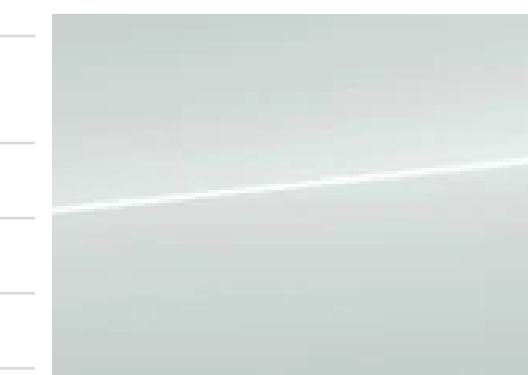

Blanc Glacier [2Y2Y]



Noir Mythic [0E0E]

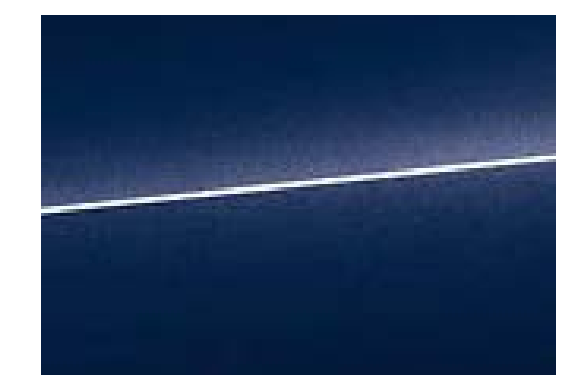

Bleu Navarre [2D2D]

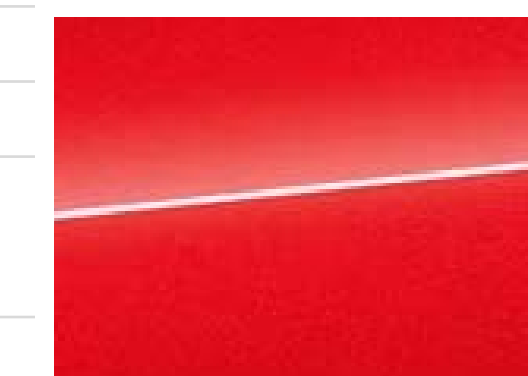

Rouge Progressif [B1B1]



Argent Fleuret [L5L5]



Gris Manhattan [H1H1]

Teintes nacrées

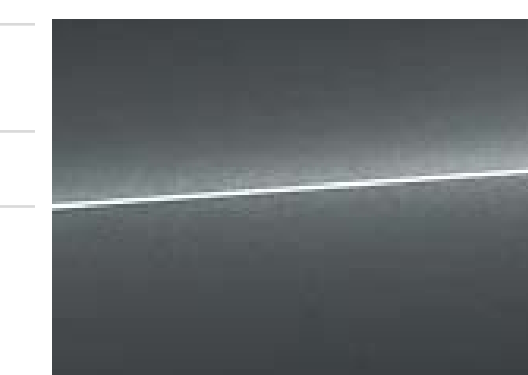

Gris Daytona [6Y6Y]



Gris Flèche [1X1X]

(1) Oblige l'option [2JK] Pare chocs en couleur contrastée Gris Manhattan sur S line.

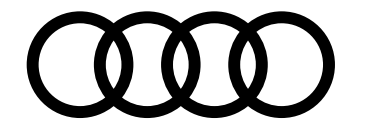

Blade

Teintes

Couleur carrosserie [6H0]

Gris Manhattan [6H4]

Gris Titane Mat [6H6]

Argent Magnesium [6H9]

	Design [WAF]	Business Executive [WBL]	Advanced [WPA]	Avus [WCF]	S line [WFQ]	 SQ2
Couleur carrosserie [6H0]	Gratuit	Gratuit	Gratuit	Gratuit	Gratuit	Gratuit
Gris Manhattan [6H4]	S	S	—	S	—	Gratuit
Gris Titane Mat [6H6]	—	—	240 €	—	240 €	240 €
Argent Magnesium [6H9]	—	—	S	—	S	S



Blade couleur carrosserie [6H0]



Blade Gris Manhattan [6H4]



Jantes

17"

Jante en aluminium, 5 double branches [40M]

7,0J x 17", pneus 15/55 R17

18"

Jantes en aluminium, 5 branches design dynamique, contrastées gris [V68]

7,0J x 18", pneus 215/50 R18

Jantes en aluminium, style 5 branches en Y [U42]

7,0J x 18", pneus 215/50 R18

Jantes en aluminium Audi Sport GmbH, 5 branches design offroad [40N]

7,0J x 18", pneus 215/50 R18

Jantes en aluminium Audi Sport GmbH, 5 doubles branches

design trapézoïdal [44M]

7,0J x 18", pneus 215/50 R18

Design [WAF]	Business Executive [WBL]	Advanced [WPA]	Avus [WCF]	S line [WFQ]	SQ2
S	S	—	—	—	—
—	—	S	Gratuit	—	—
—	—	Gratuit	—	—	—
—	—	—	S	Gratuit	—
—	—	—	Gratuit	S	—



17" 5 branches doubles [40M]



18" 5 branches design dynamique [V68]



18" 5 branches en Y [U42]



18" 5 branches design offroad [40N]



18" 5 branches design trapézoïdal [44M]

S : proposé en série, — : non proposé.

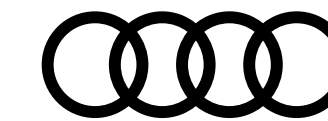

Jantes

18"... suite

Jantes 18" en aluminium coulé 5 branches en V (S-Design) [40Y]

Pneus : 235/45 R 18

19"

Jantes en aluminium Audi Sport GmbH, 10 branches en Y [U40]

8,0J x 19", pneus 235/40 R19

Attention : Oblige l'option 1ZK sur les 30 TDI et 30 TFSI, le pack PYD ou PYP pour les 35 TDI / TFSI / TDI quattro

Jantes en aluminium Audi Sport GmbH, 10 branches en Y noires [C8R]

8,0J x 19", pneus 235/40 R19

Attention : Oblige l'option 1ZK sur les 30 TDI et 30 TFSI, le pack PYD ou PYP pour les 35 TDI / TFSI / TDI quattro

Jantes en aluminium Audi Sport GmbH, 5 branches Rotor noires [U80]

8,0J x 19", pneus 235/40 R19

Attention : Oblige l'option 1ZK sur les 30 TDI et 30 TFSI, le pack PYD ou PYP pour les 35 TDI / TFSI / TDI quattro

Jantes 19" en aluminium coulé à 5 doubles branches en V (S-Design) contrastées gris [40S]

Pneus : 235/40 R 19

Jantes 19" Audi Sport en aluminium, gris titane mat [C7M]

Pneus 235/40 R 19

Design [WAF]	Business Executive [WBL]	Advanced [WPA]	Avus [WCF]	S line [WFQ]	SQ2
—	—	—	—	—	S
—	—	—	—	Gratuit	1 300 €
—	—	1 400 €	—	350 €	1 650 €
—	—	1 500 €	—	450 €	1 800 €
—	—	—	—	—	1 050 €
—	—	—	—	—	1 800 €



18" 5 branches en V (S-Design) [40Y]



19" 10 branches en Y [U40]



19" 10 branches en Y noires [C8R]



19" 5 branches Rotor noires [U80]



19" 5 doubles branches en V [40S]



19" gris titane mat [C7M]

S : proposé en série, — : non proposé.

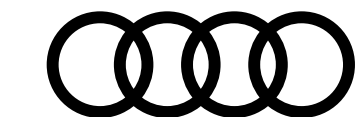

Sièges

En fonction des finitions

	Design [WAF]	Business Executive [WBL]	Advanced [WPA]	Avus [WCF]	S line [WFQ]	SQ2
Sièges Standards [Q1A]	S	S	—	—	—	—
Sièges Sport [Q4H]	770 €	770 €	S	S	S	S



Sièges Standards [Q1A]



Sièges Sport [Q4H]

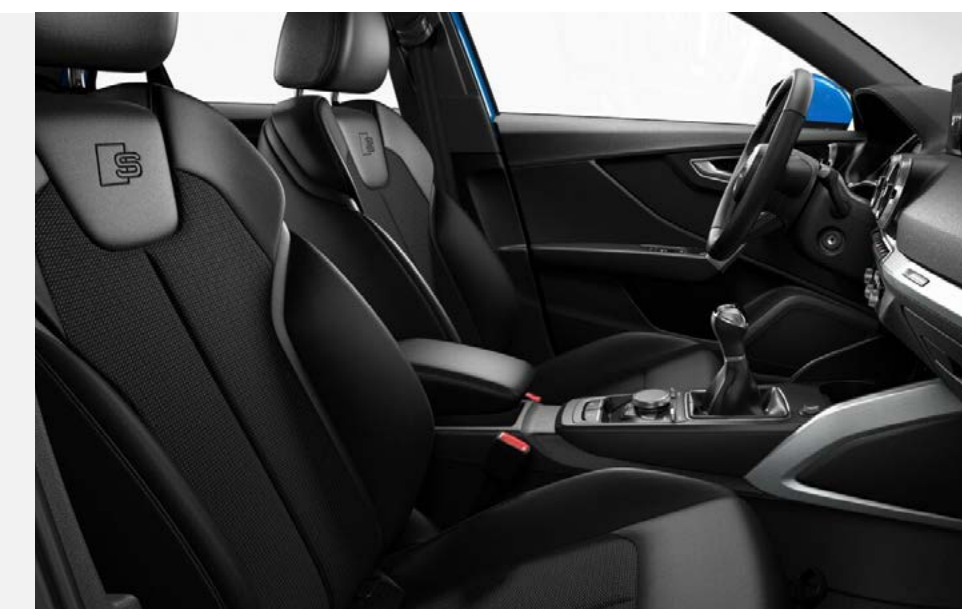

S : proposé en série, — : non proposé.

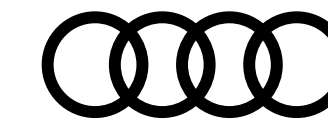

Selleries

En fonction des finitions

Sièges Standards [Q1A]

Tissu Skript [N5B]

Sièges Sport [Q4H]

Tissu Index [N5G]

Cuir/Tissu [N3U]

Cuir/matériaux synthétiques [N1S]

Cuir/Microfibre Dynamica [N5T]

Attention : Saisir code option PWM

Cuir Nappa S line [N2R]

Attention : Saisir code option PWN

Coloris intérieur					Design [WAF]	Business Executive [WBL]	Advanced [WPA]	Avus [WCF]	S line [WFQ]	SQ2
Code intérieur	Assise centrale/côtés	Surpiqûres	Tableau de bord haut/bas	Tapis - Moquette /ciel de pavillon						
YM	Noir/Noir	-	Noir/Noir	Noir/Gris Titane	S	S	—	—	—	—
YS	Gris Roche/Gris Roche	-	Noir/Gris Roche	Noir/Gris Titane	770 €	770 €	S	—	—	—
EI	Noir/Noir	Gris Roche	Noir/Noir	Noir/Noir	—	—	—	—	S	S
YM	Noir/Noir	-	Noir/Noir	Noir/Gris Titane	—	—	—	S	—	—
DO	Noir/Noir	Amaretto	Noir/Noir	Noir/Gris Titane	—	—	—	670 €	—	—
EI	Noir/Noir	Gris Roche	Noir/Noir	Noir/Noir	—	—	—	—	1 125 €	300 €
TG*	Noir/Noir	Rouge Express	Noir/Noir	Noir/Noir	—	—	—	—	1 125 €	—
EI	Noir/Noir	Gris Roche	Noir/Noir	Noir/Noir	—	—	—	—	1 865 €	1 100 €
TG*	Noir/Noir	Rouge Express	Noir/Noir	Noir/Noir	—	—	—	—	1 865 €	—

Sièges Standards [Q1A]



[N5B] - YM

Sièges Sport [Q4H]



[N5G] - YS



[N3U] - EI



[N1S] - YM



[N1S] - DO



[N5T] - EI



[N2R] - EI

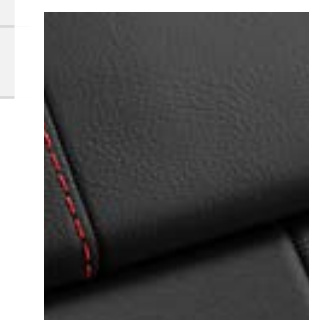

[N2R] - TG

*Uniquement avec boîte de vitesses S tronic

S : proposé en série, — : non proposé.

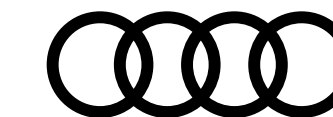

Volants

	Design [WAF]	Business Executive [WBL]	Advanced [WPA]	Avus [WCF]	S line [WFQ]	SQ2
Volant en cuir style 3 branches avec multifonction [1XW]	S	S	S	S	S	—
Volant en cuir style 3 branches avec multifonction et palettes au volant pour S tronic [1XX]	130 €	130 €	130 €	130 €	130 €	Gratuit
Volant Sport en cuir style 3 branches avec multifonction et méplat [2PF] <i>Attention : Incompatible avec le Pack Assistance Route [PYK]</i>	—	—	200 €	200 €	200 €	—
Volant Sport en cuir style 3 branches avec multifonction, méplat et palettes au volant pour S tronic [2PK] <i>Attention : Incompatible avec le Pack Assistance Route [PYK]</i>	—	—	130 €	130 €	130 €	S



En cuir 3 branches multifonction [1XW]



En cuir 3 branches pour S tronic [1XX]



Sport en cuir 3 branches multifonction [2PF]



Sport en cuir 3 branches pour S tronic [2PK]

S : proposé en série, — : non proposé.

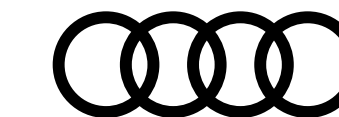

Inserts décoratifs

Applications décoratives

Laqué Argent [5MA]

Aluminium brossé mat [5TG]

Graphique lumineux avec pack d'éclairage d'ambiance plus [7TM/QQ2]

Applications décoratives avec rétroéclairage de couleur sur le tableau de bord et sur le repose-genoux de la console centrale.

Attention : Oblige le pack [PWE] sur Avus.

	Design [WAF]	Business Executive [WBL]	Advanced [WPA]	Avus [WCF]	S line [WFQ]	SQ2
Laqué Argent [5MA]	S	S	—	S	—	—
Aluminium brossé mat [5TG]	—	—	S	—	S	—
Graphique lumineux avec pack d'éclairage d'ambiance plus [7TM/QQ2]	—	—	—	670 €	270 €	S



Laqué Argent [5MA]



Aluminium brossé mat [5TG]



Graphique lumineux [7TM]/[QQ2]

S : proposé en série, — : non proposé.



Options



Découvrez toutes les vidéos dédiées sur notre chaîne
 YouTube

Châssis, transmission et suspensions

Audi drive select [2H6]

Réglage des caractéristiques individuelles du véhicule selon les modes disponibles

- auto
- dynamic
- efficiency
- individual

Offre un accès aux caractéristiques du moteur, à la direction assistée et aux systèmes en option tels que la boîte de vitesses S tronic, l'assistant de maintien de vitesse adaptatif et le son du moteur. Grâce au mode efficiency, le moteur, la boîte de vitesses, la climatisation ainsi que l'assistant de maintien de vitesse adaptatif en option et le régulateur de vitesse disposent d'un niveau de consommation optimisé

Pack dynamique [PYD]

- [1]C] Suspension Sport avec réglage plus dynamique des ressorts et amortisseurs pour un contact direct avec la route et un comportement Sportif ; avec essieu avant à jambe de suspension MacPherson et essieu arrière à bras oscillant
- [1ZU+[2EL] Étriers de freins rouges
- Sonorité Sportive accentuée
- Uniquement disponible avec les motorisations 35 TFSI et 35 TDI.

Suspension avec amortissement piloté [PYP]

(uniquement motorisations puissance supérieure à 150 ch)

- Audi drive select
- Châssis avec contrôle des amortisseurs
- Système électronique de contrôle des amortisseurs pour s'adapter aux différentes situations de conduite
- Étriers de freins rouges
- Sonorité Sportive accentuée

	Design [WAF]	Business Executive [WBL]	Advanced [WPA]	Avus [WCF]	S line [WFQ]	 SQ2
Audi drive select [2H6]	S	S	S	S	S	S
Pack dynamique [PYD]	—	—	615 €	—	615 €	—
Suspension avec amortissement piloté [PYP]	—	—	990 €	990 €	990 €	—

S : proposé en série, — : non proposé.



Options

Châssis, transmission et suspensions... suite

Châssis sport [1JC]

Réglages plus dynamiques des ressorts/amortisseurs avec abaissement de 10mm par rapport au châssis standard. Offre un contact plus direct avec la route et un comportement plus sportif

Suspension avec amortissement piloté [PDE]

(uniquement pour puissance inférieure à 150 ch)

Système électronique de contrôle des amortisseurs pour s'adapter aux différentes situations de conduite

Étriers de freins rouges siglés S [PC7]

Design extérieur

Pack Esthétique Noir [4ZD]

Apporte une touche noire à l'extérieur, au niveau de l'Audi singleframe et des pare-chocs avant et arrière. La version varie selon le modèle et l'équipement

Pack Esthétique Noir plus [4ZP]

Reprend tous les éléments de [4ZD] + anneaux Audi en noir sur l'avant et l'arrière du véhicule et identification du modèle/moteur en noir

NB : force [2Z0] ou [2Z7]

Vitres surteintées (Privacy glass) [VW1]

Vitrage surteinté pour les vitres de portières arrière, ainsi que vitres latérales arrière et lunette arrière surteintées

	Design [WAF]	Business Executive [WBL]	Advanced [WPA]	Avus [WCF]	S line [WFQ]	SQ2
Châssis sport [1JC]	—	—	260 €	—	260 €	—
Suspension avec amortissement piloté [PDE]	—	—	990 €	990 €	990 €	—
Étriers de freins rouges siglés S [PC7]	—	—	—	—	—	380 €
Pack Esthétique Noir [4ZD]	—	—	510 €	510 €	S	510 €
Pack Esthétique Noir plus [4ZP]	—	—	780 €	780 €	270 €	850 €
Vitres surteintées (Privacy glass) [VW1]	450 €	450 €	450 €	450 €	S	450 €



Pack brillance Audi exclusive [4ZD]



Vitres surteintées (Privacy glass) [VW1]



Pack Esthétique Noir plus [4ZP]

S : proposé en série, — : non proposé.



Options

Design extérieur... suite

Pare-chocs en peinture contrastée Gris Manhattan [2]K]

Suppression totale d'identification arrière (moteur) [2Z0]

Design intérieur

Pack intérieur Sport [PWB]

- [Q4H] sellerie Sport à l'avant
- [QQ1] Pack éclairage d'ambiance
- [VT4] Moulures de seuil de portes en aluminium et éclairées
- [Q]1] Pack aluminium intérieur
- Habillage des panneaux de portes à l'avant

Attention : Oblige sellerie [NSG]

Pack intérieur S line [PWK]

Ce pack contient :

- [6E3] Accoudoir central confort à l'avant
- [6NQ] Ciel de pavillon en tissu noir
- [N3U] Combinaison en tissu
- [QQ1] Pack éclairage d'ambiance
- [VF1] Pédalier et repose-pieds en acier inoxydable
- [3L3] Siège du passager avant réglable en hauteur
- [Q4H] Sièges sport à l'avant
- [Q]1] Style aluminium à l'intérieur

Pack intérieur Avus [PWE]

- [7HB] Accoudoirs de portières et repose-genoux en matériaux synthétiques noir avec surpiqûres dans la même couleur que celle de la sellerie
- [7TM/QQ2] Applications décoratives graphique lumineux avec pack d'éclairage d'ambiance plus : rétroéclairage de couleur sur le tableau de bord et sur le repose-genoux de la console centrale.

Attention : Oblige l'intérieur [DO]

	Design [WAF]	Business Executive [WBL]	Advanced [WPA]	Avus [WCF]	S line [WFQ]	SQ2
Pare-chocs en peinture contrastée Gris Manhattan [2]K]	S	S	170 €	S	170 €	170 €
Suppression totale d'identification arrière (moteur) [2Z0]	Gratuit	Gratuit	Gratuit	Gratuit	Gratuit	Gratuit
Pack intérieur Sport [PWB]	770 €	770 €	S	—	—	—
Pack intérieur S line [PWK]	—	—	—	—	S	S
Pack intérieur Avus [PWE]	—	—	—	670 €	—	—

S : proposé en série, — : non proposé.



Options

Design intérieur... suite

Pack éclairage d'ambiance plus [QQ2]

Rétroéclairage de couleur sur le tableau de bord et sur le repose-genoux de la console centrale.

Attention : Force [7TM]

Sièges

Sièges avant chauffants [4A3]

- Chauffe la partie centrale des assises et des dossiers, ainsi que les bourrelets latéraux avec sellerie en cuir et sièges Sport
- Réglage séparé sur 3 positions côtés conducteur et passager avant via la touche de sélection directe sur la commande de la climatisation

Intérieur avec surpiqûres rouge [YYB]

Sièges en noir avec coutures contrastées en rouge.

Disponible avec les selleries [PWM] ou [PWN]

Selleries

Sellerie en Cuir / Microfibre Dynamica embossée S line sur le dossier des sièges avant [PWM]

Inclut [7HB] Accoudoirs de portières et repose-genoux en matériaux synthétiques noir avec surpiqûres dans la même couleur que celle de la sellerie

Sellerie Nappa embossée S line sur le dossier des sièges avant [PWN]

Inclut [7HB] Accoudoirs de portières et repose-genoux en matériaux synthétiques noir avec surpiqûres dans la même couleur que celle de la sellerie.

	Design [WAF]	Business Executive [WBL]	Advanced [WPA]	Avus [WCF]	S line [WFQ]	SQ2
Pack éclairage d'ambiance plus [QQ2]	–	–	–	–	270 €	S
Sièges avant chauffants [4A3]	370 €	370 €	370 €	370 €	370 €	370 €
Intérieur avec surpiqûres rouge [YYB]	–	–	–	–	350 €	–
Sellerie en Cuir / Microfibre Dynamica embossée S line sur le dossier des sièges avant [PWM]	–	–	1 125 €	–	1 125 €	–
Sellerie Nappa embossée S line sur le dossier des sièges avant [PWN]	–	–	1 865 €	–	1 865 €	–



Pack éclairage d'ambiance [QQ2]



Sièges avant chauffants [4A3]

S : proposé en série, – : non proposé.



Options

Confort et vie à bord

Pack confort [PYB]

- [7P1] Appui lombaires à 4 axes pour les sièges avant
- [4L6] Rétroviseur intérieur jour/nuit automatique
- [6XK] Rétroviseurs extérieurs réglables et escamotables électriquement, jour/nuit automatique, dégivrants des deux côtés et buses de lave-glaces dégivrantes.

Toit ouvrant coulissant/relevable électriquement [3FB]

en verre de sécurité simple vitrage teinté et pare-soleil manuel, incluant coupe-vent intégré et fermeture/ouverture confort depuis l'extérieur par la clé du véhicule.

Climatisation automatique confort 2 zones [9AK]

Hayon de coffre électrique [4E7]

Allume-cigare et cendrier [9JD]

	Design [WAF]	Business Executive [WBL]	Advanced [WPA]	Avus [WCF]	S line [WFQ]	SQ2
Pack confort [PYB]	860 €	860 €	S	S	S	S
Toit ouvrant coulissant/relevable électriquement [3FB]	—	—	1 175 €	1 175 €	1 175 €	1 175 €
Climatisation automatique confort 2 zones [9AK]	S	S	S	S	S	S
Hayon de coffre électrique [4E7]	—	—	550 €	550 €	550 €	550 €
Allume-cigare et cendrier [9JD]	—	—	—	—	—	50 €



Toit ouvrant [3FB]



Climatisation automatique 2 zones [9AK]



Hayon électrique [4E7]

S : proposé en série, — : non proposé.



Options



Audi park assist [7X5]

Assistance à la conduite

Pack assistance stationnement [PYI]

– [7X2] Audi Parking System Plus : l'Audi parking system plus assiste le conducteur par des signaux sonores et un affichage sur l'écran MMI pour faciliter le stationnement et les manœuvres. Des capteurs à ultrasons discrètement intégrés dans le pare-chocs mesurent la distance par rapport aux objets détectés. De plus, des segments blancs sur l'écran couleur MMI touch indiquent des obstacles détectés se trouvant en dehors de la voie de circulation et des segments rouges des obstacles détectés se trouvant sur la voie de circulation. L'affichage virtuel de la voie de circulation propose en outre une détection des points de braquage calculés à l'avance, permettant ainsi des manœuvres confortables. L'Audi parking system plus est activé par l'engagement de la marche arrière, via une touche sur la console centrale ou automatiquement dès que la distance par rapport à un objet détecté est inférieure à 90 cm. L'activation automatique peut être activée ou désactivée. L'Audi parking system à l'arrière facilite le stationnement et les manœuvres en marche arrière dans les limites du système à l'aide d'un signal sonore indiquant la distance par rapport à un obstacle identifié à l'arrière. La mesure s'effectue par des capteurs à ultrasons discrètement intégrés dans le pare-chocs qui sont activés dès que la marche arrière est enclenchée

– [KA2] Caméra de recul

Audi park assist [7X5]

Recherche les places de stationnement appropriées le long de la chaussée à l'aide de capteurs à ultrasons et vous assiste par des manœuvres autonomes pour entrer et sortir des places de parking. Le conducteur doit simplement accélérer, freiner et surveiller les manœuvres de stationnement (activation via une touche sur la console centrale).

Attention : Oblige [PYI] sur Design et S line

	Design [WAF]	Business Executive [WBL]	Advanced [WPA]	Avus [WCF]	S line [WFQ]	SQ2
785 €	S	S	S	S	S	S
–	–	–	135 €	135 €	135 €	135 €

S : proposé en série, – : non proposé.



Options

Assistance à la conduite ... suite

Pack Assistance Sécurité [PYL]

Comprend :

- [7Y1] Audi side assist : assistant de changement de trajectoire (actif à partir d'environ 30 km/h) surveille la zone latérale derrière le véhicule durant la marche et informe le conducteur par un signal dans le rétroviseur extérieur dès que le système détecte un véhicule dans l'angle mort ou s'approchant par l'arrière
- [7W1] Audi pre sense basic avec Audi pre sense rear : déploie automatiquement, lorsque nécessaire, des mesures préventives pour votre sécurité et celle de vos passagers, parmi lesquelles : resserrement des ceintures de sécurité à l'avant afin de limiter tout déplacement des passagers vers l'avant ou les côtés, activation des feux de détresse clignotants et fermeture du toit ouvrant coulissant/relevable en verre (si commandé) et des vitres latérales ; classement des différentes situations de conduite par le biais de la mise en réseau de différents systèmes du véhicule

Pack Assistance Route [PYK]

- [6I6] Assistant de conduite adaptative avec freinage d'urgence
- [QR9] Reconnaissance des panneaux de signalisation par caméra
- [8T8] Régulateur de vitesse adaptatif, avec fonction follow to stop de 0 à 210 km/h
- [6K4] Audi pre sense avant pour régulateur de vitesse adaptatif
- [7UG] MMI Navigation plus avec MMI touch
- [8T8] Assistant de vitesse adaptatif

Uniquement pour boîte S tronic.

Attention : Incompatible avec volant [2PF]/[2PK]. Incompatible avec [7UG] MMI navigation avec MMI touch. Oblige [IT3] Audi connect navigation et divertissement.

Régulateur et limiteur de vitesse [8T6]

Design [WAF]	Business Executive [WBL]	Advanced [WPA]	Avus [WCF]	S line [WFQ]	SQ2
670 €	670 €	670 €	670 €	670 €	670 €
—	1 600 €	3 050 €	1 600 €	1 600 €	1 200 €
S	S	S	S	S	S



Régulateur et limiteur de vitesse [8T6]

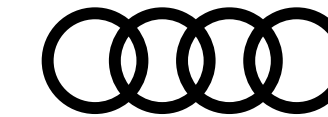

Options

Audi connect

Audio, Navigation, Connectivité et Infodivertissement

Audi connect sécurité et assistance en ligne [EL1]

- **Message de l'alarme antivol⁽⁶⁾** : Notification « push » via l'application myAudi⁽¹⁾⁽²⁾ lorsque l'alarme antivol en option a été déclenchée
- **Position de stationnement** : L'emplacement de stationnement du véhicule s'affiche sur la carte de l'application myAudi⁽⁷⁾⁽⁸⁾
- **Prise de rendez-vous Audi en ligne⁽³⁾** : Ce service de prise de rendez-vous en ligne informe le partenaire Audi sélectionné par le client de l'échéance d'un entretien. Le client est alors contacté de manière anticipée par son partenaire de service préféré
- **Rapport d'état du véhicule** : Grâce au Rapport d'état du véhicule Audi connect, il est possible de contrôler et d'utiliser aisément un grand nombre d'informations depuis votre smartphone via l'application myAudi⁽⁷⁾⁽⁸⁾. Le rapport d'état du véhicule d'Audi connect englobe entre autres les informations suivantes :
 - Niveau d'huile
 - Niveau de remplissage du réservoir
 - État de verrouillage des portières et vitres
 - État de l'éclairage
 - Intervalle d'entretien
 - Témoins de contrôle et d'avertissement
- **Verrouillage / déverrouillage à distance⁽⁵⁾** : Verrouillage et déverrouillage du véhicule via l'application myAudi⁽⁷⁾⁽⁸⁾

Design [WAF]	Business Executive [WBL]	Advanced [WPA]	Avus [WCF]	S line [WFQ]	SQ2
S	S	S	S	S	—

S : proposé en série, — : non proposé. (1) Les services Audi connect doivent être prolongés au bout de 3 ans moyennant un supplément. (2) Disponible en allemand, anglais, français, italien et espagnol. (3) Inscription préalable et activation de la fonction obligatoires sur www.audi.com/myaudi. (5) Impossibilité de démarrer le moteur sans la clé du véhicule. (6) Uniquement en combinaison avec l'alarme antivol en option. (7) Disponibilité différente selon les pays. (8) Compatible à partir d'Apple iOS 10.0 et Android 6. Enregistrement préalable obligatoire sur www.audi.com/myaudi. Nécessite que la connexion WiFi soit activée entre le smartphone et l'Audi MMI pour le streaming de médias en ligne.

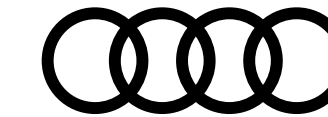

Options

Audi connect

Audio, Navigation, Connectivité et Infodivertissement.. suite

Audi connect navigation et divertissement [IT3]

- **Affichage avancé de points d'intérêt** : Directement depuis le système de navigation, accès aux points d'intérêt (par ex. stations-services et parkings). En cas de besoin, des informations complémentaires dynamiques, comme les évaluations et horaires d'ouverture, les prix actuels des carburants ainsi que les places de stationnement libres, peuvent être affichées
- **Bulletins d'informations en ligne** : Être informé en chemin en une fraction de seconde. Voyager de manière détendue sans pour autant manquer les événements actuels ; toujours rester informé même sur la route grâce à Audi connect. Des médias nationaux et internationaux fournissent des textes et des photos sur l'actualité mondiale. Et dans la mesure où le fournisseur le propose, les bulletins d'information seront retransmis dans une liste de résultats dans la langue sélectionnée. Les RSS Feeds permettent également de configurer ses propres sources d'information sur myAudi. Les bulletins d'information peuvent être retransmis, de façon sûre et confortable, durant le trajet au moyen de la fonction lecture par synthèse vocale. En option, ils peuvent aussi s'afficher intégralement sur le MMI. Une combinaison optimale de fonctionnalités pour chaque situation
- **Calendrier⁽⁴⁾** : Vous avez accès à tout moment au calendrier de votre smartphone. Le service Calendrier Audi connect inclus dans l'application myAudi⁽⁷⁾⁽⁸⁾ vous permet de consulter confortablement vos rendez-vous sur le MMI lorsque votre smartphone est connecté au véhicule par WiFi. Transmettez l'adresse de votre prochaine réunion directement depuis votre calendrier dans le système de navigation. Vous pourrez ainsi être sûr d'arriver toujours à l'heure au bon endroit (l'adresse doit cependant être indiquée dans le rendez-vous enregistré)
- **Guidage prédictif** : Le calcul de l'itinéraire est effectué en se basant sur les conditions de circulation actuelles comme étant prévues. Calcule le meilleur itinéraire jusqu'au point de destination en évitant les embouteillages et fournit une indication précise de l'heure d'arrivée estimée
- **Hotspot WiFi⁽⁹⁾** : Audi connect offre un accès Internet sans fil au moyen d'un hotspot WiFi. Ainsi, les passagers arrière ont la possibilité, pendant la conduite ou à l'arrêt, de consulter des informations, leurs e-mails ou tout simplement de naviguer sur Internet avec un appareil portable

Design [WAF]	Business Executive [WBL]	Advanced [WPA]	Avus [WCF]	S line [WFQ]	 SQ2
—	S	0 €	S	S	S

S : proposé en série, — : non proposé. (7) Disponibilité différente selon les pays. (8) Compatible à partir d'Apple iOS 10.0 et Android 6. Enregistrement préalable obligatoire sur www.audi.com/myaudi. Nécessite que la connexion WiFi soit activée entre le smartphone et l'Audi MMI pour le streaming de médias en ligne. (9) Le volume de données peut être commandé séparément via Cubic Telecom

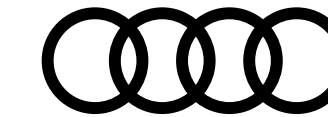

Options

Audi connect

Design [WAF]	Business Executive [WBL]	Advanced [WPA]	Avus [WCF]	S line [WFQ]	 SQ2
—	S	0 €	S	S	S

Audio, Navigation, Connectivité et Infodivertissement.. suite

Audi connect navigation et divertissement [IT3] ... suite

- **Informations routières en ligne⁽¹⁰⁾** : Les informations routières en ligne vous révèlent la route la plus rapide jusqu'à votre destination. Les renseignements concernant la circulation sont affichés en couleur sur la carte de navigation et pris en compte dans le guidage dynamique. Une mise à jour des données en permanence fournit des informations rapides sur la formation et la disparition d'embouteillages, grâce à une couverture étendue du réseau routier, incluant notamment les routes secondaires et les axes urbains. Audi connect – pour arriver rapidement à destination
- **Informations sur les dangers** : Cette fonction prévient à l'avance et procure un sentiment de sécurité. Des informations actuelles issues de ce que l'on appelle l'« essaim d'Audi » renseignent en direct sur les pannes, les accidents, les endroits de mauvaise visibilité due au brouillard ou dangereux en raison de gel. Si une Audi équipée de la technologie adéquate enregistre une situation dangereuse, un signal est communiqué à un serveur qui communique l'information à tous les conducteurs d'Audi qui ont souscrit à ce service. Ces conducteurs sont ainsi prévenus sur leur combiné d'instruments ou leur système de navigation d'éventuelles situations dangereuses qu'ils seraient amenés à rencontrer et peuvent ainsi mieux réagir. Cette fonction augmente la sécurité des conducteurs d'Audi ainsi que celles des autres usagers de la route
- **Informations touristiques** : Il y a tant de choses à voir : les renseignements fournis par Audi connect vous informent plus en détail sur votre environnement immédiat, votre destination ou un endroit de votre choix. Un moteur de recherche vous livre des informations élaborées professionnellement sur les curiosités, qui peuvent être directement enregistrées comme destinations de navigation
- **Météo** : Connaître le temps qu'il fera sur place, quelle que soit la destination. Audi connect fournit les informations nécessaires : les prévisions météorologiques et alertes d'intempéries sont présentées sous forme d'informations graphiques et de cartes, reprenant les conditions heure par heure et pour les 2 jours à venir, ou affichées à l'aide du radar de pluie
- **Mise à jour des données de navigation⁽¹¹⁾**

S : proposé en série, — : non proposé. (10) Le service Audi connect Informations routières en ligne est disponible pour de nombreux pays. Informations complémentaires auprès de votre partenaire Audi. (11) La version de cartes livrée peut être gratuitement actualisée tous les trois mois et ce jusqu'à maximum 5 ans après la fin de la production de la génération du dispositif d'Infotainment embarqué. Les données de navigation actuelles peuvent être téléchargées depuis la plateforme myAudi sur www.audi.com/myaudi et installées dans le véhicule via la carte SD. En combinaison avec Audi connect, il est possible de télécharger et d'actualiser des cartes directement dans le véhicule. Il est également possible de faire installer les nouvelles données de navigation par un partenaire Audi moyennant des frais supplémentaires.



Options

Audi connect

	Design [WAF]	Business Executive [WBL]	Advanced [WPA]	Avus [WCF]	S line [WFQ]	 SQ2
Audio, Navigation, Connectivité et Infodivertissement.. suite						
Audi connect navigation et divertissement [IT3] ... suite						
<ul style="list-style-type: none"> - Navigation myAudi⁽⁷⁾⁽⁸⁾ : recherche d'itinéraire et guidage à tout moment directement sur le téléphone portable. Le guidage est transmis sans fil et de façon confortable au système de navigation du véhicule dès le démarrage de celui-ci et poursuivi sur l'écran de navigation. Lorsque vous quittez le véhicule, le smartphone reprend automatiquement le guidage et vous guide jusqu'à votre destination finale. Tous les itinéraires enregistrés dans le véhicule et sur le smartphone sont en outre synchronisés quel que soit le dispositif où ils ont été initialement enregistrés. Il est ainsi possible de planifier des itinéraires ou des parcours de façon confortable avant le départ sur le smartphone puis de les reprendre directement dans le véhicule en tant que destinations de navigation. En cas de ralentissements ou de perturbations de la circulation sur les trajets couramment empruntés, le smartphone vous prévient en affichant des messages proactifs - Places de parking : pour se garer sans stress – même dans des endroits encore inconnus : recherche simple de places de parking libres dans vos environs ou à l'endroit de votre destination et enregistrement comme destination de navigation ; affichage des possibilités de stationnement incluant informations supplémentaires détaillées telles que les prix et les places actuellement libres. Dans quelques villes, il est en outre possible d'afficher la probabilité de trouver une place de stationnement libre le long de certaines rues - Prix du carburant : Trouvez des stations-services économiques à proximité de votre destination ou de votre emplacement. Pour des arrêts efficaces classés en fonction des prix et de la distance - Streaming de médias en ligne⁽⁸⁾⁽¹²⁾ : La station individuelle de musique toujours présente – peu importe l'endroit, en vacances ou à la maison : avec l'application myAudi⁽⁷⁾⁽⁸⁾ pour smartphones. Il suffit de connecter tout simplement son propre smartphone par WiFi à la navigation MMI plus avec MMI touch et d'accéder à une offre complète de stations radio du monde entier et de fournisseurs tiers. Il est possible de sélectionner les stations selon le genre musical ou par texte libre ; enregistrées comme favoris dans le smartphone, elles peuvent également être retrouvées rapidement. Commande confortable grâce à l'intégration dans la navigation MMI plus d'Audi avec MMI touch - Twitter : Vous ne manquerez plus jamais une actualité grâce à Audi connect et Twitter : les nouvelles actuelles, newsfeeds ou tendances, peuvent également être suivies confortablement via la fonction de lecture intégrée 	—	S	0 €	S	S	S

S : proposé en série, — : non proposé. (7) Disponibilité différente selon les pays. (8) Compatible à partir d'Apple iOS 10.0 et Android 6. Enregistrement préalable obligatoire sur www.audi.com/myaudi. Nécessite que la connexion WiFi soit activée entre le smartphone et l'Audi MMI pour le streaming de médias en ligne. (12) Vous avez besoin en règle générale d'un compte dans un service de streaming média, ce qui peut entraîner des frais supplémentaires.



Options

Audi connect

Audio, Navigation, Connectivité et Infodivertissement.. suite

Audi connect navigation et divertissement plus [IT3]... suite

- **Affichage avancé des villes en 3D** : Meilleure orientation grâce à des modèles de bâtiments en 3D détaillés
- **E-mail⁽¹³⁾** : Restez informé : la fonction E-mail transmet des e-mails via Bluetooth du téléphone portable au véhicule. Le conducteur peut également écouter en option la lecture des messages incluant expéditeur, objet, date, signature et mention légale. Une fois ouvert ou lu, l'e-mail apparaît comme « lu » sur le téléphone portable. Il est également possible d'élaborer des e-mails à l'aide d'éléments de texte prédéfinis ou de saisir un texte et de l'envoyer. Les clients ayant commandé le service Navigation & divertissement plus [IT3] en option bénéficient de la commande vocale à interaction en langage naturel⁽²⁾, ce qui améliore la qualité de reconnaissance vocale et donc les résultats
- **Interaction en langage naturel⁽¹³⁾**
- **Messages⁽¹³⁾**
- **Navigation avec Google Earth™⁽¹⁴⁾** : Facilite l'orientation grâce à des photos aériennes et images satellite haute résolution
- **Radio en ligne** : Accès aux émetteurs de radio en ligne du monde entier, directement et confortablement en tant que source média sur votre radio
- **Radio hybride** : La radio passe automatiquement et sans fil des émetteurs de radio FM et DAB classiques aux émetteurs de radio en ligne correspondants afin de toujours garantir la meilleure réception possible. Écoutez votre chaîne de radio préférée à tout moment et partout, même lorsque vous quittez la zone de réception terrestre

Design [WAF]	Business Executive [WBL]	Advanced [WPA]	Avus [WCF]	S line [WFQ]	 SQ2
—	S	0 €	S	S	S

S : proposé en série, — : non proposé. (2) Disponible en allemand, anglais, français, italien et espagnol. (13) Sous réserve que votre téléphone portable dispose du profil Bluetooth MAP (Message Access Profile). Informations sur les téléphones portables compatibles auprès de votre partenaire Audi ou sur www.audi.com/bluetooth. (14) Google et le logo Google sont des marques déposées de Google Inc.



Options

Audi connect

Audio, Navigation, Connectivité et Infodivertissement... suite

Audi connect navigation et divertissement plus [IT3]... suite

- **Recherche de points d'intérêt avec commande vocale** Navigation connectée grâce à Audi connect : la recherche de points d'intérêt avec commande vocale transforme votre voyage en une expérience interactive. L'accès à l'ensemble des bases de données sur Internet permet de rechercher des destinations spécifiques par saisie de texte et fournit des informations correspondantes telles que des photos, des heures d'ouverture et des évaluations de visiteurs. La reconnaissance vocale intégrée et pratique, activable via une touche située sur le volant multifonction, offre davantage de confort et de sécurité. Avec la recherche de points d'intérêt avec commande vocale, le conducteur garde la destination en vue depuis le départ. Vous pouvez également utiliser lors de déplacements la recherche de points d'intérêt via l'application myAudi⁽³⁾⁽⁴⁾ avec votre smartphone

- **Reconnaissance de titres de musique** : reconnaissance automatique d'un grand nombre de titres retransmis à la radio. Affichage des informations supplémentaires comme interprète, album et pochette. Le contenu et l'étendue des informations supplémentaires dépendent de la mise à disposition par le fournisseur de services

Attention : Pour les configurations composées de la préparation à la navigation [7UH], ces fonctionnalités sont disponibles suite à l'activation de la navigation.

MMI navigation avec MMI touch [7UG]

- Écran couleur haute résolution 8,8 pouces incluant MMI touch
- Mise à jour des cartes en ligne
- Utilisation gratuite des services Audi connect pendant 36 mois
- MMI touch : écran tactile

Attention : Oblige [IT3] Audi connect navigation et divertissement. Incompatible avec le pack [PYK]

Design [WAF]	Business Executive [WBL]	Advanced [WPA]	Avus [WCF]	S line [WFQ]	SQ2
—	S	0 €	S	S	S
—	S	1 500 €	S	S	—

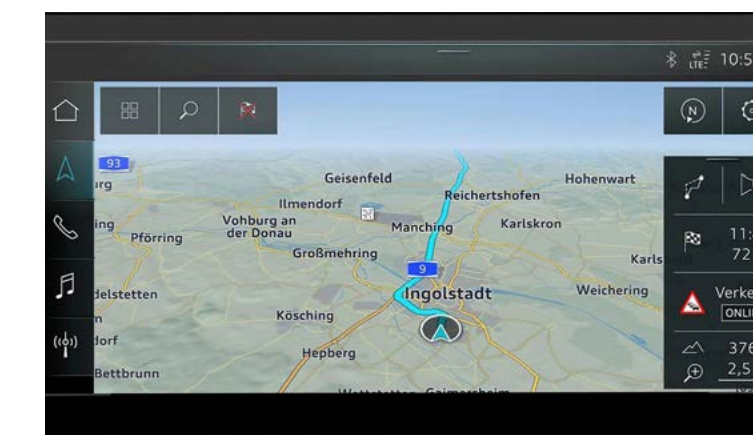

MMI navigation avec MMI touch [7UG]

S : proposé en série, — : non proposé. (3) Inscription préalable et activation de la fonction obligatoires sur www.audi.com/myaudi (4) Compatible à partir d'Apple iOS 10.0 et Android 6. Enregistrement préalable obligatoire sur www.audi.com/myaudi. Nécessite que la connexion WiFi soit activée entre le smartphone et l'Audi MMI pour le calendrier.



Options



Audi sound system [9VD]

Audio, Navigation, Connectivité et Infodivertissement.. suite

Audi virtual cockpit plus [9S9]

Audi sound system [9VD]

10 haut-parleurs incluant un haut-parleur central et un subwoofer ; amplificateur à 6 canaux avec une puissance totale de 180 watts. Empêche d'abaisser le seuil de coffre

Système audio SONOS Premium [9VS]

Attention : Empêche d'abaisser le seuil de coffre

Audi phone box avec charge du téléphone par induction (standard Qi) [9ZE]

Compartiment spécifique avec induction situé dans la console centrale avant permettant d'y ranger le téléphone portable.

Avantages :

- amélioration de la qualité de réception
- recharge de la batterie du téléphone via câble USB ou induction (standard Qi)
- dispositif mains libres et commande vocale du téléphone
- diminution du rayonnement SAR dans l'habitacle grâce au raccordement à l'antenne du véhicule
- commande via le système MMI ou le volant multifonction
- en combinaison avec Audi connect, permet la fonction de "téléphone de voiture" via lecteur de carte SIM ou profil rSAP

	Design [WAF]	Business Executive [WBL]	Advanced [WPA]	Avus [WCF]	S line [WFQ]	SQ2
Audi virtual cockpit plus [9S9]	—	—	—	150 €	150 €	150 €
Audi sound system [9VD]	290 €	290 €	S	S	S	S
Système audio SONOS Premium [9VS]	—	—	900 €	900 €	900 €	900 €
Audi phone box avec charge du téléphone par induction (standard Qi) [9ZE]	S	S	S	S	S	S

S : proposé en série, — : non proposé.



Options



Phares Matrix LED [PXC]

Audio, Navigation, Connectivité et Infodivertissement.. suite

Clé confort [4I3]

La clé confort offre la commodité du contrôle de l'accès au véhicule et du démarrage sans devoir manipuler activement la clé du véhicule. Ce système électronique d'accès au véhicule et l'autorisation de démarrage vous permet d'ouvrir votre véhicule par le biais d'une communication sans fil entre le véhicule et la clé sur les portières et le hayon, et de le refermer à l'aide des capteurs placés sur les poignées de portières. Nécessite simplement d'avoir la clé confort sur soi. Démarrage et arrêt du moteur par touche moteur Start/Stop

Vision et éclairage

Phares Matrix LED avec clignotants dynamiques à l'arrière [PXC]

Comprend les fonctions suivantes :

- Feux diurnes- Feux de croisement
- Feux de position
- Clignotants
- Feux de bifurcation (en complément de l'éclairage latéral pour les virages serrés et les bifurcations)
- Éclairage tout temps (pour réduire l'auto-éblouissement en cas de mauvaise visibilité)
- Feux d'autoroute (portée d'éclairage étendue à partir de 110 km/h)
- Feux de stationnement (éclairage de la zone de pivotement en marche arrière)
- Feux de virage statiques
- Réglage automatique dynamique du site des phares
- Éclairage d'intersection (en combinaison avec la navigation MMI plus)
- Détecte d'autres véhicules et désactive le faisceau de lumière de manière sélective dans la zone du véhicule détecté. Les feux de routes restent ainsi activés dans les autres segments
- Feux de virage dynamiques (les phares réagissent avant le braquage du volant en se basant sur les données de navigation)
- Assistant feux de route [8G4]

Design [WAF]	Business Executive [WBL]	Advanced [WPA]	Avus [WCF]	S line [WFQ]	SQ2
—	445 €	S	S	S	—
—	1 125 €	S	S	S	S

S : proposé en série, — : non proposé.



Options



Assistant de feux de route [8G1]

Vision et éclairage ... suite

Assistant de feux de route [8G1]

Reconnaît automatiquement dans les limites du système les phares en sens inverse, les feux arrière des autres usagers de la route ainsi que les sources lumineuses des localités. Selon la situation, les feux de route sont automatiquement activés ou désactivés. Ce système améliore ainsi la visibilité du conducteur tout en garantissant davantage de confort.

Accès au véhicule et clés

Clé confort avec alarme antivol et Safelock [PG3]

- Accès et démarrage du véhicule mains libres (keyless access)
- Alarme antivol
- Safelock (empêche l'ouverture des portes de l'intérieur dès que le véhicule a été verrouillé à l'aide de la clé)

Équipements techniques

Préparation pour crochet d'attelage [1M5]

comprend câblage jusqu'au logement de la roue de secours, système approprié de refroidissement du moteur. Le kit de pièces pour équipement ultérieur est disponible dans les Accessoires d'Origine Audi®

Dispositif d'attelage amovible mécaniquement [1D2]

Roue de secours compacte et cric de levage [PYF]

Capacité du coffre réduite sur transmission quattro

	Design [WAF]	Business Executive [WBL]	Advanced [WPA]	Avus [WCF]	S line [WFQ]	SQ2
Assistant de feux de route [8G1]	500 €	500 €	S	S	S	—
Clé confort avec alarme antivol et Safelock [PG3]	—	—	—	—	—	445 €
Préparation pour crochet d'attelage [1M5]	—	—	180 €	180 €	180 €	180 €
Dispositif d'attelage amovible mécaniquement [1D2]	890 €	890 €	890 €	890 €	890 €	890 €
Roue de secours compacte et cric de levage [PYF]	150 €	150 €	150 €	150 €	150 €	150 €

S : proposé en série, — : non proposé.



Accessoires d'Origine Audi®

Pour un confort toujours plus optimal et une sécurité accrue, Audi vous propose un large panel d'accessoires, tous certifiés d'origine Audi.

Plus d'accessoires sur Audi Shopping World >

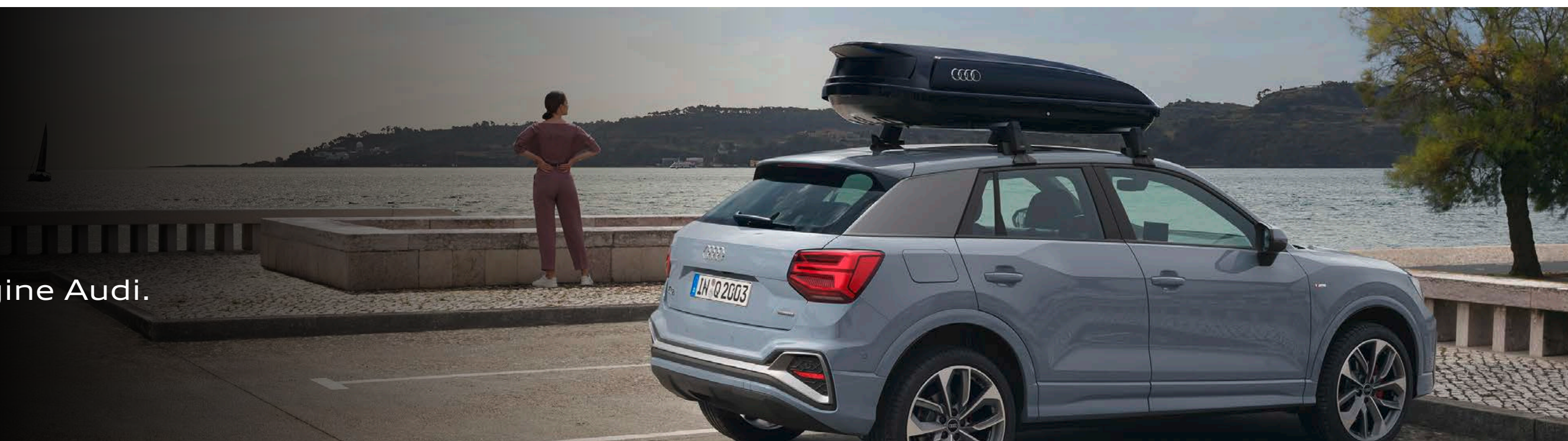

Entretien

Mallette entretien

Transport

Barres de toit

Coffre de toit noir avec teinture spécifique brillante

– Modèle 300L (pour bagages)

– Modèle 360L (pour skis et bagages)

– Modèle 405L (pour skis et bagages)

Porte-skis

– Porte-skis et snowboards (4 paires de skis ou 2 snowboards)

– Porte-skis et snowboards (6 paires de skis ou 4 snowboards)

Porte-vélo (1 vélo)

Pour barre de toit

Porte-vélo

Pour crochet d'attelage

Référence	Prix ⁽¹⁾ TTC
4L0-096-353-C	80 €
81A-071-126	245 €
8V0-071-200- -Y9B	539 €
8X0-071-200- -Y9B	599 €
8K0-071-200- -Y9B	815 €
4M0-071-129	145 €
4M0-071-129-A	185 €
80A-071-128	145 €
4K0-071-105	625 €



Mallette entretien



Coffre de toit noir



Porte-skis



Porte-vélo (1 vélo) pour barres de toit



Porte-vélo pour crochet d'attelage

Les prix présentés dans cette brochure sont des tarifs conseillés clients au 1er janvier 2021, exprimés en € TTC hors pose et hors main-d'œuvre dans la limite des stocks disponibles. Pour tout renseignement, rapprochez-vous de votre conseiller client chez votre Partenaire Audi Service.



Accessoires d'Origine Audi®

Pour un confort toujours plus optimal et une sécurité accrue, Audi vous propose un large panel d'accessoires, tous certifiés d'origine Audi.

Plus d'accessoires sur Audi Shopping World >

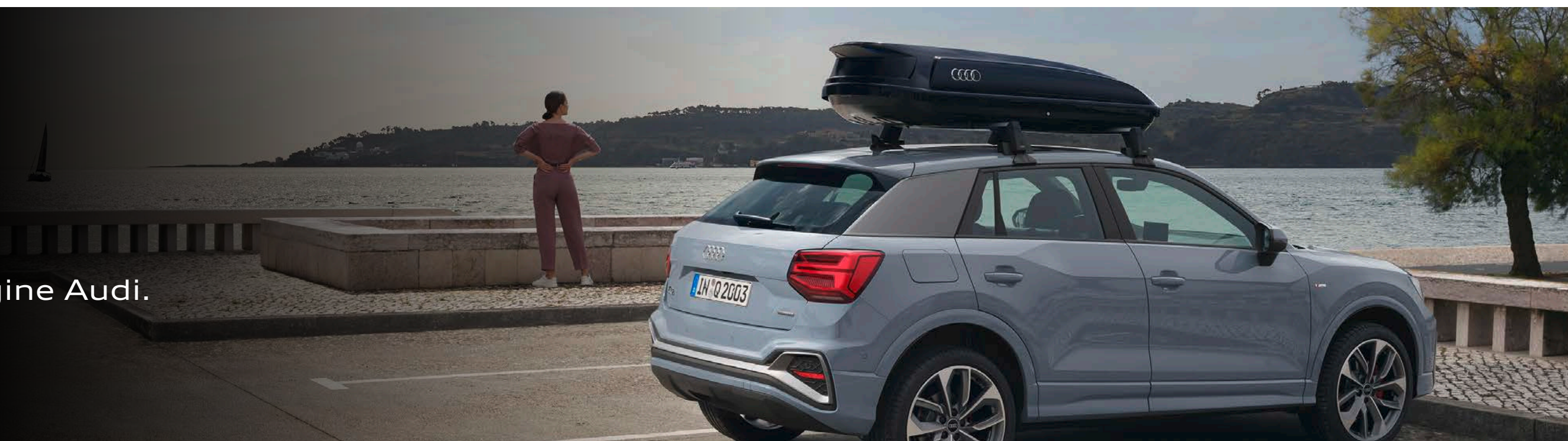

Confort & Protection

Tapis de coffre

Boîte de rangement pour coffre

Jeu de 2 tapis caoutchouc avant pour une protection toutes saisons

Protection de banquette pour chiens S'installe sur la banquette arrière

Protection anti-rongeurs

Famille

Siège enfant Kidfix XP

Avec ISOFIX pour enfants de 15 à 36 kg - Coloris noir/rouge

Siège bébé Dualfix i-Size avec ISOFIX

Pour les enfants de leur naissance à 105 cm - Coloris noir/rouge - Système de rotation à 360°

Référence	Prix ⁽¹⁾ TTC
81A-061-180	75 €
8U0-061-109	40 €
81B-061-501- -041	35 €
8X0-061-680- -A	145 €
8U0-054-650	255 €
4M0-019-904- -EUR	385 €
4M0-019-902	729 €



Tapis de coffre



Jeu de 2 tapis caoutchouc avant



Protection banquette pour chien



Protection anti-rongeurs

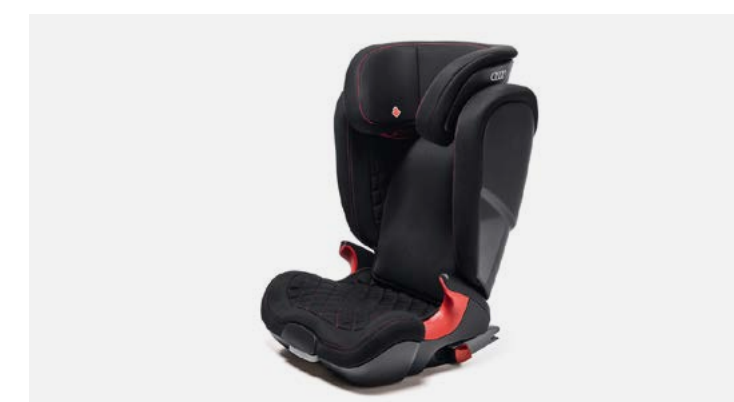

Siège enfant Kidfix XP avec ISOFIX



Siège bébé Dualfix i-Size avec ISOFIX

Les prix présentés dans cette brochure sont des tarifs conseillés clients au 1er janvier 2021, exprimés en € TTC hors pose et hors main-d'œuvre dans la limite des stocks disponibles. Pour tout renseignement, rapprochez-vous de votre conseiller client chez votre Partenaire Audi Service.

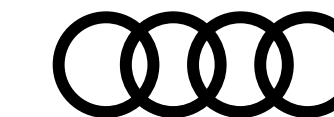

Accessoires d'Origine Audi®

Pour un confort toujours plus optimal et une sécurité accrue, Audi vous propose un large panel d'accessoires, tous certifiés d'origine Audi.

Plus d'accessoires sur Audi Shopping World >

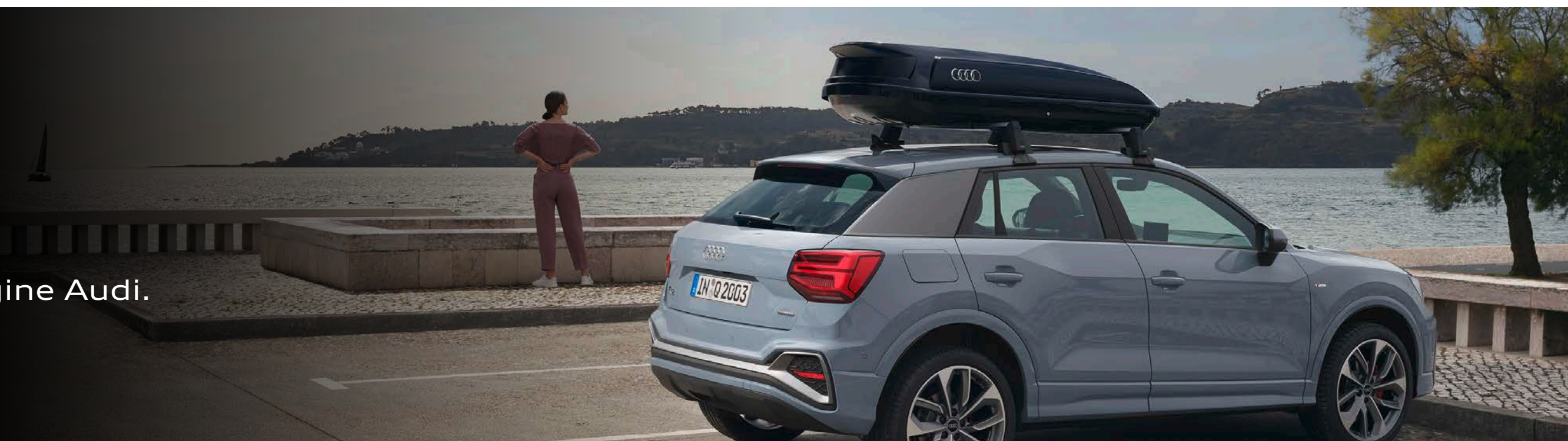

Communication

Casque Bluetooth

Design & Sportivité

Jeu de boîtiers de rétroviseurs carbone avec assistant au déboîtement (ASA)

Jeu de boîtiers de rétroviseurs carbone sans assistant au déboîtement (ASA)

Blade carbone

Référence	Prix ⁽¹⁾ TTC
4H0-051-701-C	139 €
81A-072-530-E-3Q0	620 €
81A-072-530-B-3Q0	620 €
81A-071-350-A-3Q0	1 025 €



Casque Bluetooth



Jeu de boîtiers de rétroviseurs carbone



Blade carbone

Les prix présentés dans cette brochure sont des tarifs conseillés clients au 1er janvier 2021, exprimés en € TTC hors pose et hors main-d'œuvre dans la limite des stocks disponibles. Pour tout renseignement, rapprochez-vous de votre conseiller client chez votre Partenaire Audi Service.



Caractéristiques techniques Q2/SQ2 Essence

	30 TFSI (110 ch)	35 TFSI (150 ch)	SQ2 50 TFSI (300 ch)
Motorisation			
Puissance maxi en ch (kW) à tr/mn	116 (85) / 5 000 - 5 500	150 (110) / 5 000 - 6 000	300 (221) / 5 300 - 6 500
Nombre de cylindres / soupapes	3 / 12	4 / 16	4 / 16
Cylindrée (cm ³)	999	1 498	1 968
Couple maxi (Nm) à tr/mn	200 / 2 000 - 3 000	250 / 1 500 - 3 500	400 / 2 000 - 5 200
Transmission			
Transmission	Aux roues avant	Aux roues avant	quattro
Boîte de vitesses	manuelle 6	manuelle 6 S tronic 7	S tronic 7
Poids - volumes			
Poids à vide (kg) / Total maxi autorisé en charge (kg)	1 250 / 1 815	1 290 / 1 855 1 305 / 1 870	1 535 / 2 060
Remorque freinée sur rampe 12 % / non freinée (kg)	1 300 / 660	1 500 / 680	1 400 / 750
Volume du coffre / Banquette arrière rabattue (l)	405 / 1 050	405 / 1 050	355
Volume du réservoir à carburant (l)	50	50	55
Volume du réservoir à carburant (l)			11,1
Performances - consommation			
Vitesse maximale (km/h) sur circuit	197	218	250
Accélération de 0 à 100 km/h (s)	11,2	8,6 8,6	4,9
Carburant	Super sans plomb - ROZ 95	Super sans plomb - ROZ 95	Super sans plomb - ROZ 95
Consommation en cycle mixte (WLTP) (l/100 km)	5,8 - 6,0	5,9 - 6,6 6,1 - 6,7	8,3 - 8,5
Emissions de CO2 (WLTP) (g/km)	131-134	133-147 135-148	191-196
Type d'homologation	WLTP	WLTP	EU6
Norme antipollution	EU6	EU6	WLTP
Start/Stop / Récupération d'énergie	Oui / Oui	Oui / Oui	Oui / Oui



- À partir du 1^{er} mars 2020, les taxes sont calculées sur la base des émissions de CO₂ WLTP.

- Depuis le 1^{er} septembre 2018, les véhicules légers neufs sont réceptionnés en Europe sur la base de la procédure d'essai harmonisée pour les véhicules légers (WLTP), procédure d'essai permettant de mesurer la consommation de carburant et les émissions de CO₂, plus réaliste que la procédure NEDC précédemment utilisée.

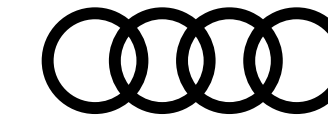

Caractéristiques techniques Q2 Diesel

	30 TDI (116 ch)*	35 TDI (150 ch)	35 TDI (150 ch)*
Motorisation			
Puissance maxi en ch (kW) à tr/mn	116 (85) / NC	150 (110) / 3 000 - 4 200	150 (110) / 3 000 - 4 200
Nombre de cylindres / soupapes	4 / 16	4 / 16	4 / 16
Cylindrée (cm ³)	1 968	1 968	1 968
Couple maxi (Nm) à tr/mn	300 / NC	360 / 1 600 - 2 750	360 / 1 600 - 2 750
Transmission			
Transmission	aux roues avant	aux roues avant	quattro
Boîte de vitesses	Manuelle 6	S tronic 7	S tronic 7
Poids - volumes			
Poids à vide (kg) / Total maxi autorisé en charge (kg)	1 440 / 1 940	1 480 / 1 970	1 570 / 2 060
Remorque freinée sur rampe 12 % / non freinée (kg)	1 500 / 720	1 600 / 740	1 800 / 750
Volume du coffre / Banquette arrière rabattue (l)	405 / 1 050	405 / 1 050	355 / 1 000
Volume du réservoir à carburant (l)	50	50	55
Performances - consommation			
Vitesse maximale (km/h) sur circuit	202	216	210
Accélération de 0 à 100 km/h (s)	9,9	NC	8,2
Carburant	Diesel, selon la norme EN 590	Diesel, selon la norme EN 590	Diesel, selon la norme EN 590
Consommation en cycle mixte (WLTP) (l/100 km)	4,8 - 5,0	5,0 - 5,3	5,5 - 5,8
Emissions de CO ₂ (WLTP) (g/km)	125-128	139-148	145-152
Type d'homologation	WLTP	WLTP	WLTP
Norme antipollution	EU6	EU6	EU6
Start/Stop / Récupération d'énergie	Oui / Oui	Oui / Oui	Oui / Oui

*Motorisation provisoirement fermée à la commande

- À partir du 1^{er} mars 2020, les taxes sont calculées sur la base des émissions de CO₂ WLTP.

- Depuis le 1^{er} septembre 2018, les véhicules légers neufs sont réceptionnés en Europe sur la base de la procédure d'essai harmonisée pour les véhicules légers (WLTP), procédure d'essai permettant de mesurer la consommation de carburant et les émissions de CO₂, plus réaliste que la procédure NEDC précédemment utilisée.

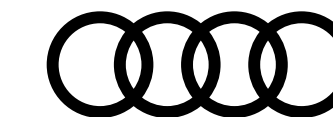

Caractéristiques techniques Q2

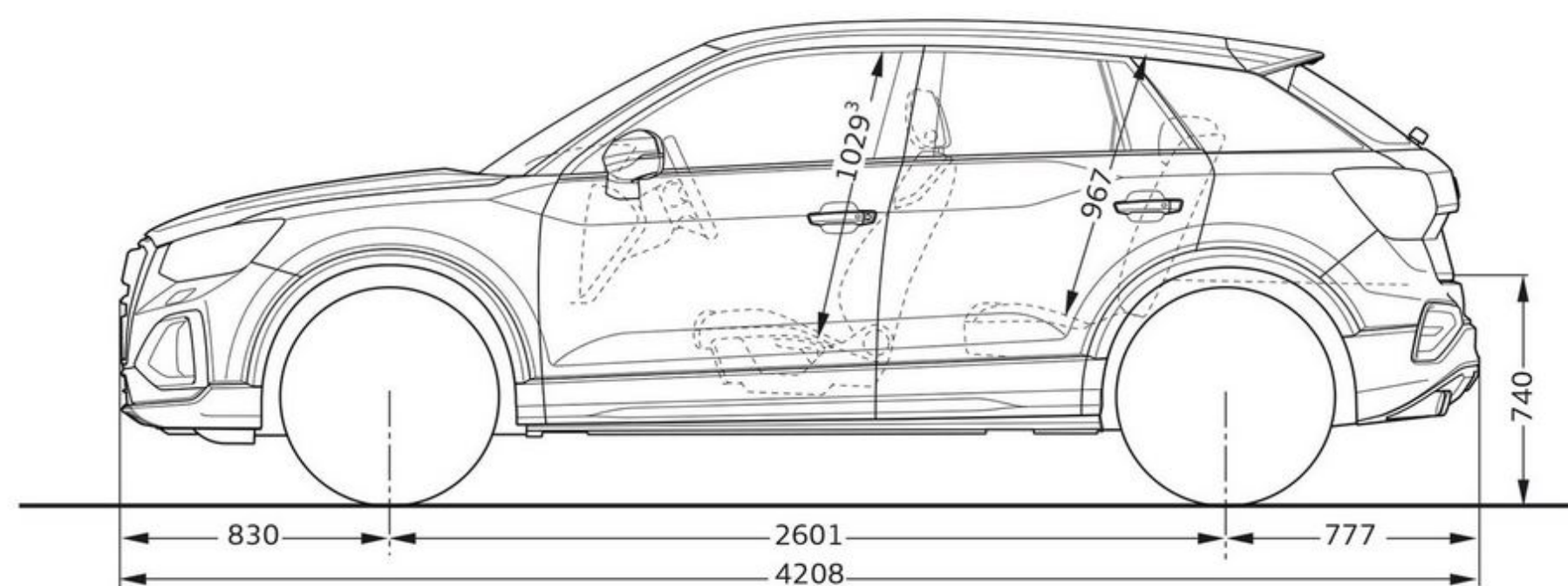
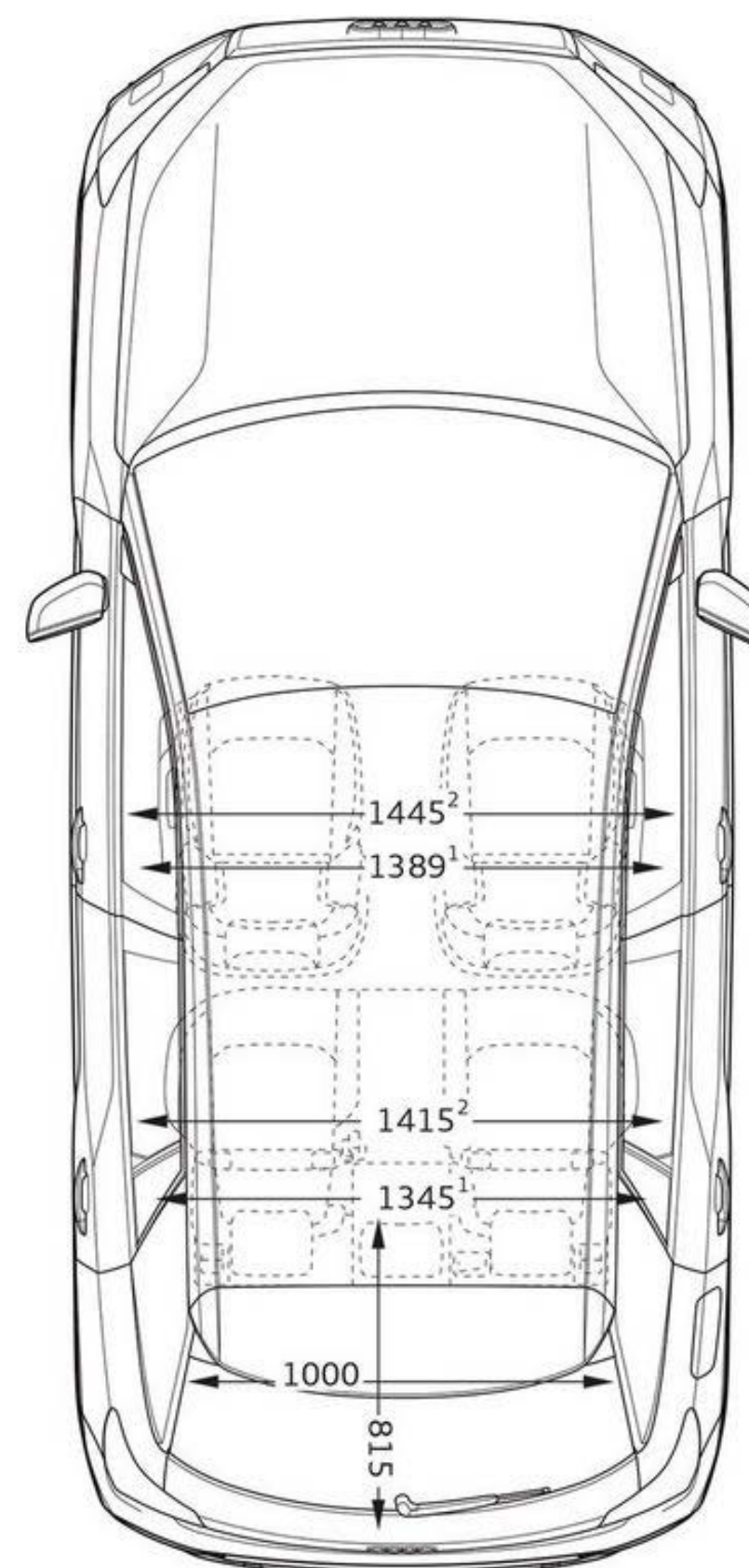
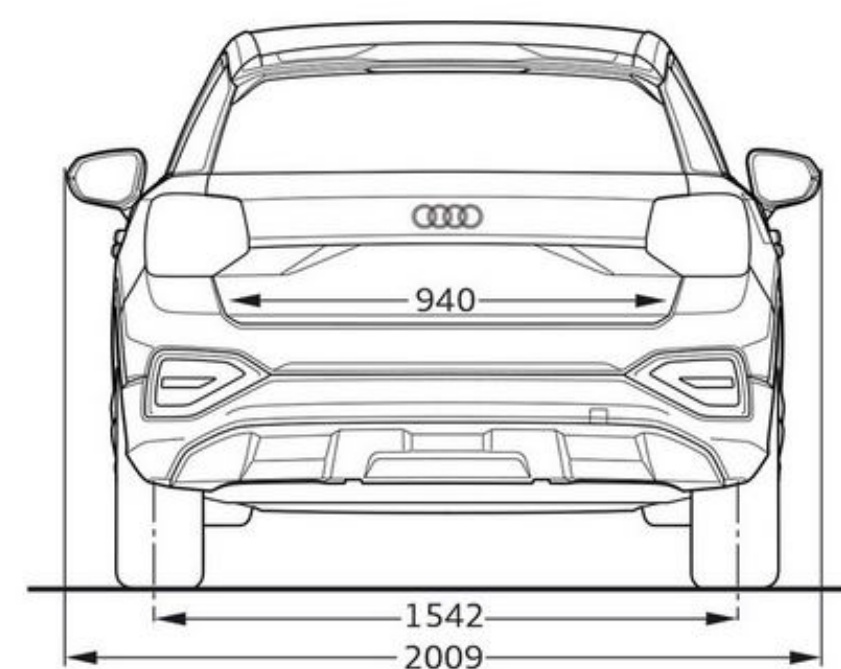
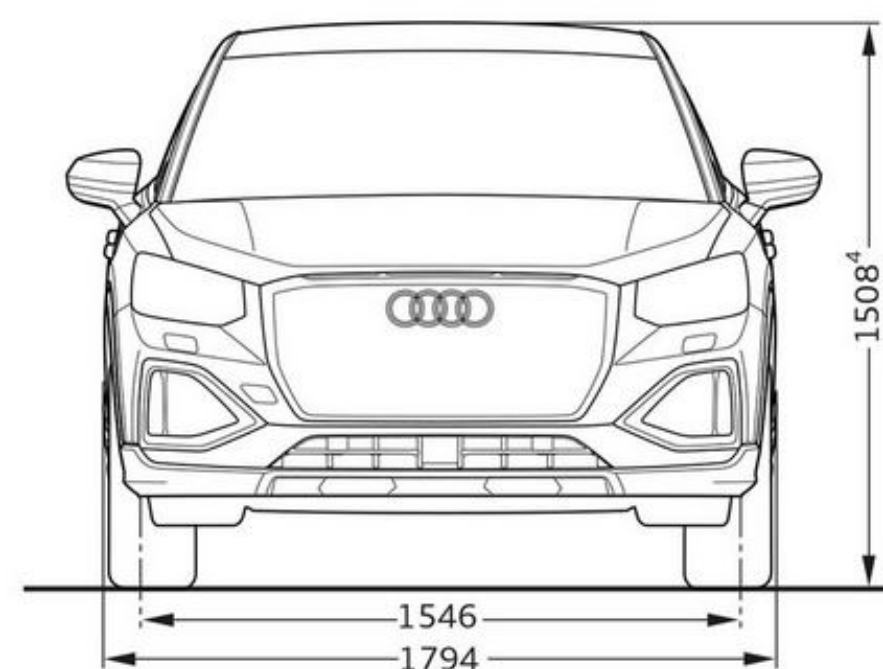

Toutes les cotes sont indiquées en millimètres. (1) Largeur aux épaules. (2) Largeur aux coudes. (3) Espace maximum au-dessus de la tête.

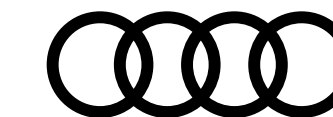

Caractéristiques techniques **SQ2**

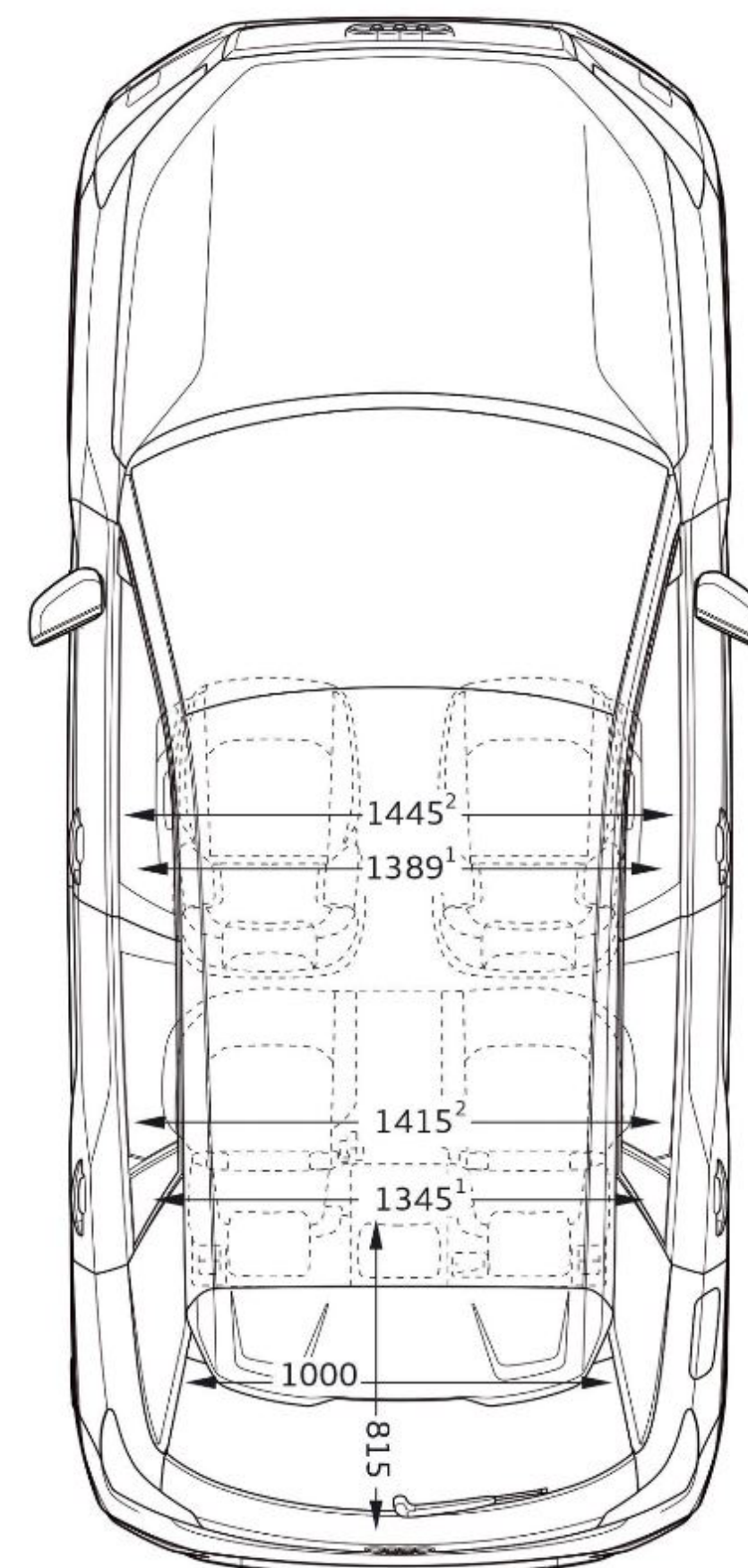
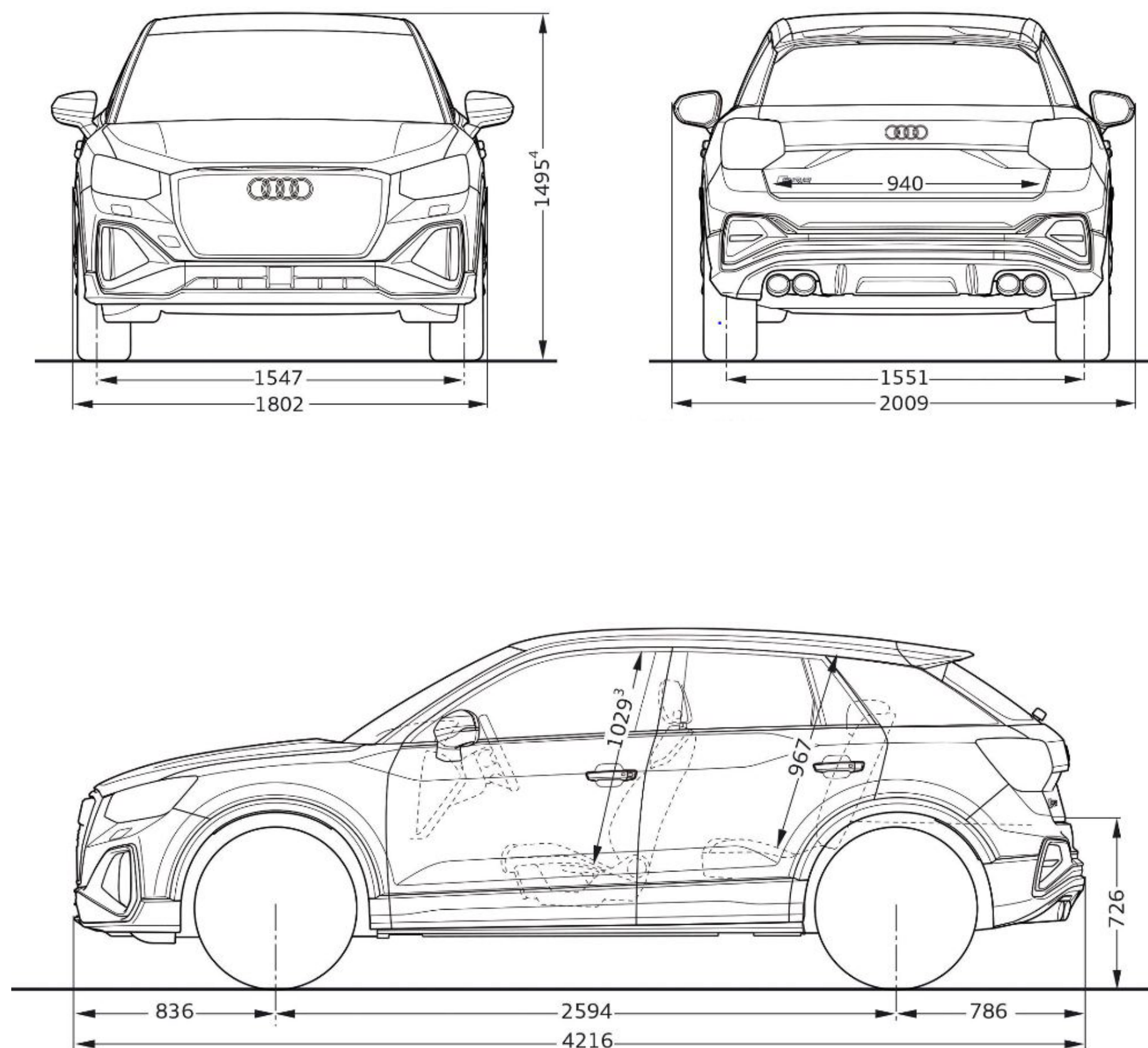

* Espace maximum au-dessus de la tête. ** Largeur de l'habitacle (incluant les accoudoirs). *** Largeur d'épaules.

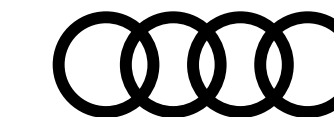

Label pneumatique

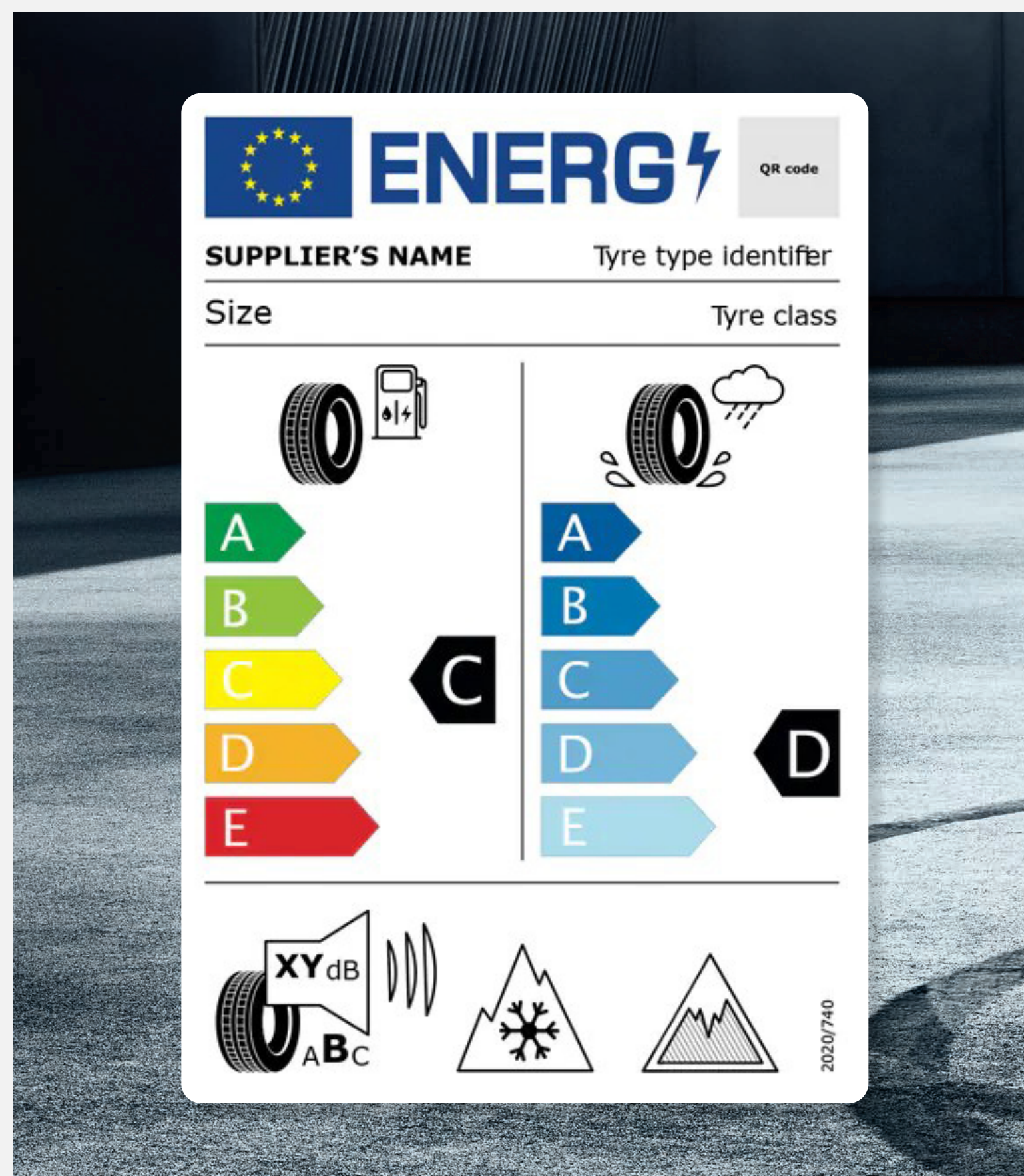

Téléchargement

Toutes les étiquettes des labels pneumatiques sont téléchargeables directement sur le configurateur Audi, disponible à cette adresse :

[Accueil](#) | [Audi.fr](#) | [Audi France](#) >

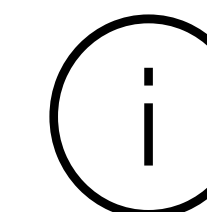

Informations

Pour plus d'informations sur l'étiquetage européen des pneumatiques et comprendre les objectifs de ce nouvel étiquetage, rendez-vous ici :

[Etiquettes énergétiques pneumatiques](#) >



Détails

Les pneumatiques ne sont pas fabriqués par Audi.
La documentation relative aux pneumatiques a été élaborée par le fournisseur de pneumatiques en application du règlement (UE) 2020/740

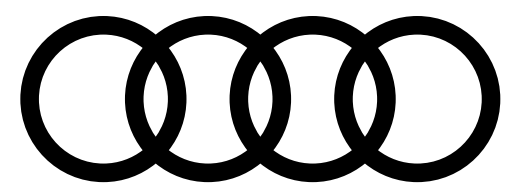

PENSEZ À COVOITURER. #SeDéplacerMoinsPolluer

AUDI FRANCE
BP 62 - 02601 Villers-Cotterêts Cedex

Le modèle, les versions et les équipements présentés dans ce catalogue ainsi que certains services ne sont pas disponibles dans tous les pays. Les automobiles qui figurent sur les photos comportent des équipements en option avec le supplément de prix. Les informations concernant : possibilités de livraison, aspect, performances, dimensions, poids, consommation et frais d'entretien des véhicules correspondent aux données en notre possession à la date de mise en ligne. Les informations contenues dans le présent document sont modifiables à tout moment et sans préavis. Pour plus d'information veuillez vous rapprocher de votre Distributeur Audi.

Les matériaux et composants de ce véhicule ont été conçus pour minimiser leur impact sur l'environnement, dans le respect de la réglementation relative aux véhicules hors d'usage. Ont ainsi été privilégiés des composants et matériaux recyclés et/ou ré-employables et/ou valorisables, visant à faciliter le démontage et la dépollution des véhicules hors d'usage ainsi qu'à préserver l'environnement. Tout véhicule en fin de vie peut être cédé Gratuitement par son dernier propriétaire aux démolisseurs et broyeurs agréés par les services compétents. Pour plus de renseignements sur la cession des véhicules hors d'usage et/ou les dispositifs mis en place pour prévenir les atteintes environnementales, n'hésitez pas à contacter votre distributeur Audi, ou Audi France, 11, avenue de Boursonne - BP 62 - 02601 Villers-Cotterêts Cedex.

Volkswagen Group France, SAS au capital de 198 502 510 €, 11 avenue de Boursonne - 02600 Villers-Cotterêts, RCS Soissons 832 277 370.

www.Audi.fr

